



# METAL CUTTING CIRCULAR SAW

SHDC 8320 | HDC 8230N | HDC 8200

EN METAL CUTTING CIRCULAR SAW  
DE METALLKREISSÄGE  
FR SCIE CIRCULAIRE A COUPE DE MÉTAL  
NL METAAL CIRKELZAAG

ES SIERRA CIRCULAR PARA CORTE DE METALES  
PT SERRA CIRCULAR DE CORTE DE METAL  
IT SEGHA CIRCOLARE PER IL TAGLIO DEI METALLI

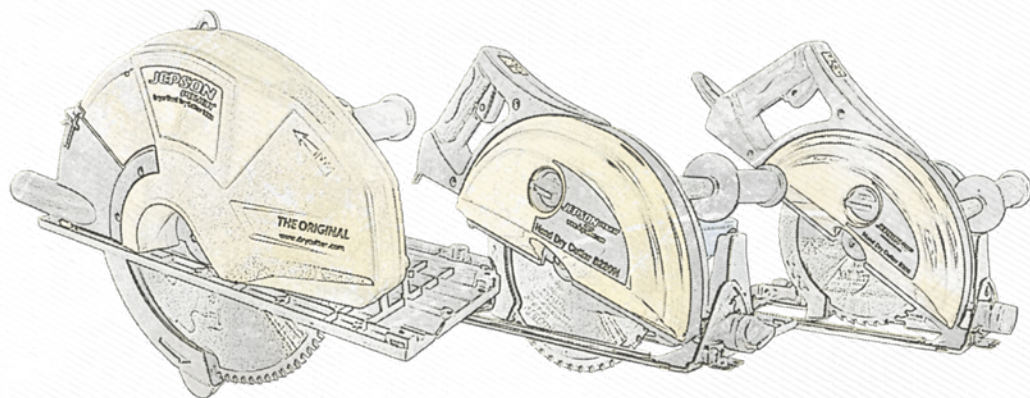

EN	Operating instructions	03 - 20
DE	Betriebsanleitung	21 - 40
FR	Mode d'emploi	41 - 60
NL	Handleiding	61 - 80
ES	Instrucciones de servicio	81 - 100
PT	Instruções de utilização	101 - 118
IT	Istruzioni per l'uso	119 - 137
Certificates		138 - 139





<b>GENERAL</b>		<b>4</b>
<b>1.</b>	<b>EC- DECLARATION OF CONFORMITY - SHDC 8320</b>	<b>4</b>
<b>2.</b>	<b>EC- DECLARATION OF CONFORMITY - HDC 8230 &amp; HDC 8200</b>	<b>4</b>
<b>3.</b>	<b>SPECIFICATIONS</b>	<b>5</b>
<b>4.</b>	<b>USER INSTRUCTIONS</b>	<b>5</b>
<b>5.</b>	<b>SAFETY INSTRUCTIONS</b>	<b>6</b>
5.1.	ILLUSTRATION OF SAFETY INSTRUCTIONS	6
5.2.	GENERAL SAFETY INSTRUCTIONS	6
5.3.	SPECIFIC SAFETY RULES	8
<b>SUPER HAND DRY CUTTER 8320</b>		<b>10</b>
<b>6.</b>	<b>DESCRIPTION</b>	<b>10</b>
<b>7.</b>	<b>FUNCTIONAL DESCRIPTION</b>	<b>11</b>
7.1.	INTENDED USE	11
7.2.	ELECTRICAL CONNECTION	11
7.3.	EXTENSION CABLE	11
7.4.	SAW BLADE	11
7.5.	UNPACKING	11
7.6.	INSTALLING THE SAW BLADE	11
7.7.	REMOVING THE BLADE	12
7.8.	ADJUST CUTTING DEPTH	12
7.9.	USE OF SIGHTING NOTCH	12
7.10.	BLADE GUARD	12
7.11.	DUST COLLECTION SYSTEM	12
<b>8.</b>	<b>START AND STOP OF THE MACHINE</b>	<b>13</b>
8.1.	SWITCHING THE MACHINE ON AND OFF	13
8.2.	ELECTRONIC OVERLOAD PROTECTION AND LOAD INDICATOR LIGHT	13
8.3.	USE OF THE MACHINE	13
8.4.	CUTTING GUIDE	14
<b>9.</b>	<b>MAINTENANCE AND REPAIR</b>	<b>14</b>
9.1.	KEEP TOOL CLEAN	14
9.2.	REPLACEMENT OF CARBON BRUSHES	14
9.3.	STANDARD ACCESSORIES	14
<b>HAND DRY CUTTER 8230N   8200</b>		<b>15</b>
<b>10.</b>	<b>DESCRIPTION</b>	<b>15</b>
<b>11.</b>	<b>APPLICATION</b>	<b>16</b>
<b>12.</b>	<b>FUNCTIONAL DESCRIPTION</b>	<b>16</b>
12.1.	UNPACKING	16
12.2.	CARTON CONTENTS	16
12.3.	INSTALLING THE BLADE	16
12.4.	REMOVING THE BLADE	17
12.5.	ADJUSTMENT DEPTH OF CUT	17
12.6.	ADJUSTMENT OF BEVEL ANGLE	17
12.7.	HOW TO USE THE SIGHTING NOTCH	17
12.8.	STARTING AND STOPPING TOOL	17
12.9.	REMOVING CHIPS	17
12.10.	HOW TO USE THE RIP FENCE	17
12.11.	LOWER RETRACTING BLADE GUARD	17
12.12.	HOW TO USE THE TOOL	18
12.13.	CLAMP THE WORK PIECE	18
<b>13.</b>	<b>MAINTENANCE</b>	<b>18</b>
13.1.	KEEP TOOL CLEAN	18
13.2.	THE CARBON BRUSHES	18
13.3.	WARNING	18
13.4.	STANDARD ACCESSORIES	18
<b>GENERAL</b>		<b>19</b>
<b>14.</b>	<b>QUOTATION</b>	<b>19</b>
<b>15.</b>	<b>SPARE PARTS</b>	<b>19</b>
<b>16.</b>	<b>WARRANTY</b>	<b>19</b>

EN

DE

FR

NL

ES

PT

IT

**GENERAL**

**1. EC- DECLARATION OF CONFORMITY - SHDC 8320**

(according to Appendix IIA of the machine Directive)

We, **Jepson Power GmbH, Ernst – Abbe – Straße 5, 52249 Eschweiler, Germany**, as the manufacturer declare herewith under our responsibility that the product:

Name: Super Hand Dry Cutter SHDC 8320  
Manufacturing date: See machine label  
Serial number: See machine label

complies with the following standards, directives and referenced standard documents:

2006/42/EC Machinery Directive  
2014/30/EU EMC Directive  
2014/65/EU RoHS Directive



EN 62841-1 :2015 EN 61000-3-2:2014  
EN 62841-2-5:2014 EN 61000-3-3:2013  
EN 55014-1 :2017  
EN 55014-2:2015

Pierre Michiels, Managing Director  
Name, Position

  
Eschweiler, 01.01.2025

**2. EC- DECLARATION OF CONFORMITY - HDC 8230 & HDC 8200**

(according to Appendix IIA of the machine Directive)

We, **Jepson Power GmbH, Ernst – Abbe – Straße 5, 52249 Eschweiler, Germany**, as the manufacturer declare herewith under our responsibility that the product:

Name: Hand Dry Cutter HDC 8230N | Hand Dry Cutter HDC 8200  
Manufacturing date: See machine label  
Serial number: See machine label

complies with the following standards, directives and referenced standard documents:

2006/42/EC Machinery Directive  
2014/30/EU EMC Directive



EN 60745-1 :2009+A11 :2010 EN 55014-2 :1997+A1 :2001+A2 :2008  
EN 60745-2-5 :2010 EN 61000-3-2 :2006+A1 :2009+A2 :2009  
EN 62233 :2008 EN 61000-3-3 :2008  
EN 55014-1 :2006+A1 :2009+A2 :2011

Pierre Michiels, Managing Director  
Name, Position

  
Eschweiler, 01.01.2025

### 3. SPECIFICATIONS

Machine	SHDC 8320	HDC 8230N	HDC 8200
Voltage (see machine label)	230 V / 50 Hz 110 V / 60 Hz	230 V / 50 Hz 110 V / 60 Hz	230 V / 50 Hz
No load speed	1.700 rpm	2.200 rpm	3.700 rpm
Power input	1.800 W	1.700 W	1.700 W
Max. saw blade diameter	320 mm   12 5/8"	230 mm   9"	203 mm   8"
Bevel capability	0°	0°~45°	0°~45°
Arbor hole diameter	25,4 mm   1"	25,4 mm   1"	25,4 mm   1"
Max. cutting depth	120 mm   4.72" (on guide rail)	90°: 82 mm   3.22" 45°: 56 mm   2.20"	90°: 67 mm   2.63" 45°: 42 mm   1.65"
Net weight	8,4 kg   18,5 lbs	7,1 kg   15,7 lbs	6,3 kg   13,9 lbs
Noise level ISO1999 DIN45635	99,0 dB (A)	88,5 dB (A)	88,5 dB (A)
Sound pressure level	110,0 db(A)	99,5 db(A)	99,5 db(A)
Hand-arm vibration	1,4 m/s <sup>2</sup>	1,0 m/s <sup>2</sup>	1,0 m/s <sup>2</sup>

Information referred to 2.2 of Annex 1 of the E. G. Directive on vibrations)

### 4. USER INSTRUCTIONS

#### Notes for the customer

The instruction manual includes important instructions as to how to operate the machine safely, correctly and economically. Observing these instructions helps to avoid risks, repair costs and downtimes and to increase the reliability and lifetime of the machine.

The instruction manual must be read and used by each person who works with the electrical equipment. This applies in particular to the "Safety Instructions" chapter. It is too late to read the manual and safety instructions when work is actually being carried out at the machine.

Always keep one copy of this manual next to the machine so that it is at hand ready to be consulted! In case of any doubt or questions, always contact the machine manufacturer.

In addition to the instruction manual, the accident prevention regulations which apply in the country of use and the user location must be adhered to. In addition, the recognised technical rules regarding accident prevention must be observed.

#### Liability and warranty

All the information contained in this instruction manual has been drawn up to the best of our

knowledge and belief, taking our experience to date into consideration.

The original version of this instruction manual was drawn up in the German language and was checked by us for accuracy of content. The translation into the respective national/contractual language was carried out by a recognised translation agency.

This instruction manual has been put together with the greatest of care. However, if you should discover any incomplete items or mistakes, please inform us in writing. Your suggestions for improvement will help us to create a user-friendly manual.

#### Subsequent Orders and Copyright

Further copies of this instruction manual can be ordered from the address below. We ask for your understanding that further copies are subject to charge.

Jepson Power GmbH  
 Ernst-Abbe-Straße 5  
 D-52249 Eschweiler  
 Phone: +49 (0)2403 – 6455-0  
 Fax: +49 (0)2403 – 6455-15  
 Mail: info@jepson.de

All rights are expressly reserved. Duplication or transfer on to third parties in any form whatsoever is not allowed without our prior written permission.

**Abbreviations**

V	Volt
A	Ampere
Hz	Hertz
W	Watt
~	AC
/min	Revolutions per minute rpm
N	Newton

**5. SAFETY INSTRUCTIONS**

The basic prerequisite for safe handling and disturbance-free operation of this electric tool is knowledge of the basic safety instructions. In addition, the accident prevention rules and regulations which apply in the user location must be adhered to, as well as the recognized rules of the trade with regard to safety and correct working methods.

It is not permitted to use the electric tool for other purposes than those intended by the manufacturer. Such use could give rise to unforeseeable risks.

Local working and safety rules and laws must always be followed. The same applies to regulations which apply to the environment.

Safety equipment must never be removed or bridged over.

When using oils, greases and other chemical substances, the safety regulations which apply to the particular product must always be observed! Contact with chemicals should be avoided as far as possible. Before it is permissible to work with these substances the instructions for use on the packaging must be read and followed. This applies for all chemicals, therefore also for cleaning media.

All notes and signs regarding safety and possible risks must be kept in a fully legible condition.

**5.1. ILLUSTRATION OF SAFETY INSTRUCTIONS**

The following symbols are used in the instruction manual:



**Warning against possible danger of injury or danger to life for persons**



**Warning against possible damage to property or the environment**



**Warning against dangerous electrical voltage**



**Warning against hot surfaces**

**Ignoring these instructions can lead to serious damage to health, up to life-threatening injuries!**



**This symbol indicates important information**



**Hazardous to the environment**

**5.2. GENERAL SAFETY INSTRUCTIONS**



**This electric tool fulfils the basic EC safety and health regulations. Nevertheless, dangerous situations can arise.**



**All safety equipment must be maintained in perfect condition.**



**Always pay attention to moving parts. These can cause injury because of their movement or by sudden movement.**



**Only use the electric tool when it is in perfect condition from the technical point of view, and only use it for intended purpose while being aware of safety issues and risks, and paying attention to the instruction manual! In particular, have any disturbances which could have a negative effect on safety corrected immediately!**

**WARNING! It is essential to read all the instructions. Mistakes which are made while attempting to follow the below instructions can cause electric shock, fire and/or serious injury. The following term "Electric tool", refers to mains-powered electric tools (with mains cable) and battery-powered electric tools (without mains cable).**



WARNING



CAUTION



## KEEP THESE INSTRUCTIONS IN A SAFE PLACE.

### Work Area Safety

Keep your work area clean and well lit. Cluttered benches and dark areas invite accidents.

Do not operate power tools in explosive atmospheres, such as in the presence of flammable liquid, gases, or dust. Power tools create sparks, which may ignite the dust or fumes.

Keep bystanders, children, and visitors away while operating a power tool. Distractions can cause you to lose control.

### Electrical Safety



WARNING



CAUTION

Earthed tools must be plugged into an outlet properly installed and earthed in accordance with all codes and ordinances. Never remove the earthing prong or modify the plug in any way. Do not use any adaptor plugs. Check with a qualified electrician if you are in doubt as to whether the outlet is properly earthed. If the tools should electrically malfunction or break down, earthing provides a low resistance path to carry electricity away from the user.

Avoid body contact with earthed or grounded surfaces such as pipes, radiators, ranges and refrigerators. There is an increased risk of electric shock if your body is earthed or grounded.

Don't expose power tools to rain or wet conditions. Water entering a power tool will increase the risk of electric shock.

Don't abuse the cord. Never use the cord to carry the tools or pull the plug from an outlet. Keep cord away from heat, oil, sharp edges or moving parts. Replace damaged cords immediately. Damaged or entangled cords increase the risk of electric shock.

When operating a power tool outside, only use authorized cords for outdoor work. These cords are rated for outdoor use and reduce the risk of electric shock.

If operating a power tool in a damp location is unavoidable, use an earth leakage circuit breaker.

Use of an earth leakage circuit breaker reduces the risk of electric shock.

### Personal Safety

Stay alert, watch what you are doing and use common sense when operating a power tool. Do not use tool while tired or under the influence of drugs, alcohol, or medication. A moment of inattention while operating power tools may result in serious personal injury.

Use safety equipment. Always wear eye protection. Safety equipment such as dust mask, non-skid safety shoes, hardhat, or hearing protection used for appropriate conditions will reduce personal injuries.



Avoid accidental starting. Be sure switch is off-position before connecting to power source, picking up or carrying the tool. Carrying tools with your finger on the switch or plugging in tools that have the switch on invites accidents



WARNING



CAUTION

Remove any adjusting key or wrenches before turning the tool on. A wrench or a key that is left attached to a rotating part of the tool may result in personal injury.

Do not overreach. Keep a proper footing and balance at all times. Proper footing and balance enables better control of the tool in unexpected situations.

Dress properly. Do not wear loose clothing or jewellery. Keep your hair, clothing and gloves away from moving parts. Loose clothes, jewellery or long hair can be caught in moving parts.

### Tool use and care

Do not force tool. Use the correct tool for your application. The correct tool will do the job better and safer at the rate for which it is designed.

Do not use tool if switch does not turn it on and off. Any tool that cannot be controlled with the switch is dangerous and must be repaired.

Disconnect the plug from the power source before making any adjustments, changing accessories, or storing the tool. Such preventive safety measures reduce the risk of starting the tool accidentally.

Store idle tools out of reach of children and do not allow persons unfamiliar with the power tool or

these instructions to operate the power tool. Tools are dangerous in the hands of untrained users.

Maintain tools with care. Keep cutting tools sharp and clean. Properly maintained tools, with sharp cutting edges are less likely to bind and are easier to control.

Maintain power tools. Check for misalignment or binding of moving parts, breakage of parts, and any other condition that may affect the tools operation. If damaged, have the tool serviced before using. Poorly maintained tools cause many accidents.

Use the power tool, accessories and blades etc., in accordance with these instructions and in the manner intended for the particular type of power tool, taking into account the working conditions and the work to be performed. Use of the power tool for operations different from those intended could result in a hazardous situation.

Use clamps or other practical way to secure and support the work piece to a stable platform. Holding the work by hand against your body is unstable and may lead to loss of control.

Use only accessories that are recommended by the manufacturer for your model. Accessories that may be suitable for one tool may become hazardous when used on another tool.



**Service**

**Only qualified repair personnel must perform tool service. Service or maintenance performed by unqualified personnel could result in a risk of injury.**

**When servicing tool, use only identical replacement parts. Follow instructions in the maintenance section of this manual. Use of unauthorized parts or failure to follow maintenance Instructions may create a risk of electric shock or injury.**

**5.3. SPECIFIC SAFETY RULES**

**DANGER:** Keep hands away from cutting area and blade. Keep your second hand on auxiliary handle. If both hands are holding the saw, they cannot be cut by the blade.



**WARNING! Do not reach underneath the work. The guard cannot protect you from the blade below the work.**

**Adjust the cutting depth to the thickness of the workpiece. Less than a full tooth of the blade teeth should be visible below the workpiece.**

**NEVER hold piece being cut in your hands or across your leg. It is important to support the work properly to minimize body exposure, blade binding, or loss of control.**



**WARNING! Hold tool by insulated gripping surfaces when performing an operation where the cutting tools may contact hidden wiring or its own cord. Contact with a "live" wire will make exposed metal parts of the tool "live" and shock the operator.**

When ripping, always use a rip fence or straight edge guide. This improves the accuracy of cut and reduces the chance of blade binding. Always use blades with correct size and shape of arbour holes. Blades that do not match the mounting hardware of the saw will run eccentrically, causing loss of control.



**WARNING! Never use damaged or incorrect arbor flanges or bolts. The arbor flanges and bolt were specially designed for your saw, for best performance and safety of operation**



**Important:** Kickback causes and related warnings

Kick back is a sudden reaction to a pinched, bound or misaligned saw blade, causing an uncontrolled saw to lift up and out of the workpiece toward the operator;

When the blade is pinched or bound tightly by the kerf closing down, the blade stalls and the motor reaction drives the unit rapidly back toward the operator;

Kickback is the result of saw misuse and/or incorrect operating procedures or conditions and can be avoided by taking proper precautions as given below.

Maintain a firm grip with both hands on the saw and position your arms to resist kickback forces.

Position your body to either side of the blade, but not in line with the blade.

Kickback could cause the saw to jump backwards, but kickback forces can be controlled by the operator, if proper precautions are taken.





When blade is binding, or when interrupting a cut for any reason, release the trigger and hold the saw motionless in the material until the blade comes to a complete stop. Never attempt to remove the saw from the work or pull the saw backward while the blade is in motion or KICKBACK may occur. Investigate and take corrective actions to eliminate the cause of blade binding.



When restarting a saw in the workpiece, center the saw blade in the kerf and check that teeth are not engaged into the material.

If saw blade is binding, it may walk up or KICKBACK from the workpiece as the saw is restarted.

Support large panels to minimize the risk of blade pinching and KICKBACK. Large panels tend to sag under their own weight. Supports must be placed under the panel on both sides, near the line of cut and near the edge of the panel. Do not use dull or damaged blade. Dull blades produce a narrow kerf causing excessive friction, blade binding, and KICKBACK.

Blade depth and bevel adjusting locking levers must be tight and secure before making cut. If blade adjustment shifts while cutting, it may cause binding and kickback.



**Use only recommended blades, rated at the machine's maximum rated RPM or higher with correct arbor hole.**

#### Guard function

Check guard for proper closing before each use. Do not operate the saw if guard does not move freely and enclose the blade instantly. Never clamp or tie the guard so that the blade is exposed. If saw is accidentally dropped, guard may be bent. Check to make sure that guard moves freely and does not touch the blade or any other part, in all angles and depths of cut.



Check the operation and condition of the guard return spring. If the guard and the spring are not operating properly, they must be serviced before use. Guard may operate sluggishly due to damaged parts, gummy deposits, or a build-up of debris.

**Lower guard may be retracted manually only for special cuts such as "plunge cuts". Raise lower guard by projecting portion and as soon**

**as blade enters the material, the lower guard must be released. For all other sawing, the lower guard should operate automatically.**



**Always observe that the guard is covering the blade before placing saw down on bench or floor.**

**An unprotected, coasting blade will cause the saw to walk backwards, cutting whatever is in its path. Be aware of the time it takes for the blade to stop after switch is released.**

Tighten blade retaining bolt and all clamps before operating.

Secure workpiece properly. Workpiece should be straight and firmly clamped to avoid possible movement and pinching as the cut nears completion.



**Allow the blade to come to a complete stop before removing or securing workpiece, or changing workpiece angle.**

Check the inside surfaces of the arbor flanges as well as the sides of the blade for freedom from any foreign matter.

Check the blade for cracks or other damage before operation. Replace cracked or damaged blade immediately.

Never start the tool with the workpiece against the blade.

Allow the motor to achieve full speed before cutting.

Important: After completing the cut, release power switch and wait for coasting blade to stop completely before putting the saw down.

Never operate the tool in an area with flammable solids, liquids, or gases. Sparks from the commutator/carbon brushes could cause a fire or explosion.

There are certain applications for which this tool was designed. The manufacturer strongly recommends that this tool NOT be modified and/or used for any application other than for which it was designed. If you have any questions relative to its application DO NOT use the tool until you have written the manufacturer and have been advised

**WARNING: Always wear hearing protection with this tool.**

**SUPER HAND DRY CUTTER 8320**

**6. DESCRIPTION**

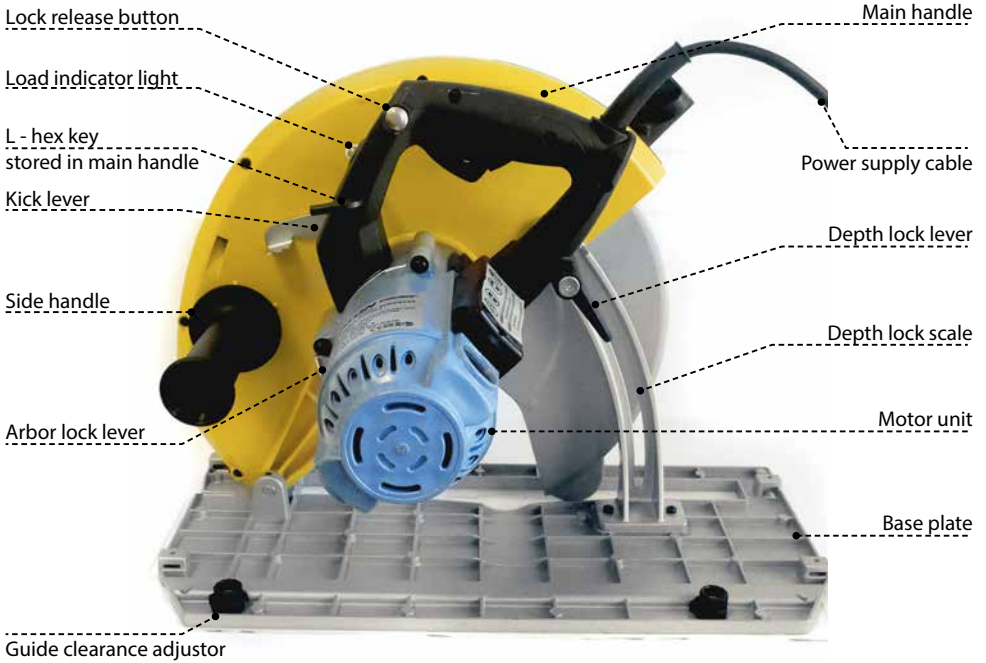

**7. FUNCTIONAL DESCRIPTION**

**7.1. INTENDED USE**



This saw is designed exclusively for the sawing of rigid insulation panel, sandwich panel, aluminum, steel and plastics. This machine should not be used for cutting other materials. Do not use this saw to cut wood. The machine should not be converted or modified, e.g. for any other form of use, other than as specified in these operating instructions. The user shall be liable for damages and accidents due to incorrect use.



**CAUTION: Do not overheat the blade tips. Use of undue force will not speed up the cutting operation. Allow the tool to determine the best feed rate.**

**CAUTION: When sawing plastics, avoid melting the plastic.**

**7.2. ELECTRICAL CONNECTION**



The network voltage must conform to the voltage indicated on the tool name plate. Under no circumstances should the tool be used when the power supply cable is damaged. A damaged cable must be replaced immediately by an authorized Customer Service Center. Do not try to repair the damaged cable yourself. The use of damaged power cables can lead to an electric shock.

**7.3. EXTENSION CABLE**



If an extension cable is required, it must have a sufficient cross-section so as to prevent an excessive drop in voltage or over-heating. An excessive drop in voltage reduces the output and can lead to failure of the motor. The following table shows you the correct cable diameter as a function of the cable length for this machine. Use only U.L. and CSA listed extension cables. Never use two extension cables together. Instead, use one long one

Total Extension Cord Length (feet)	Cord Size (AWG)
25	16
50	12
100	10
150	8
200	6

**7.4. SAW BLADE**



Only use original saw blades with a diameter in accordance with the markings on the tool name plate:

Only use saw blades with blade set (cutting width) of 2.2 mm and blade thickness 1.8 mm.

Saw blades must be suitable for speeds of up to 1700 min<sup>-1</sup> or faster. Do not use any abrasive wheel with this machine.

**7.5. UNPACKING**

Carefully remove the tool and all loose items from the shipping container. Retain all packing materials until after you have inspected and satisfactorily operated the machine.

**NOTE: An appropriate blade must be mounted to the machine before operating. Refer to the section of this manual: "INSTALLING THE SAW BLADE"**

**Carton contents:**

- SUPER Hand Dry Cutter 8320
- Original Jepson carbide tipped saw blade 320x2.2x25.4x84T
- M5 L-hex key



**WARNING! DO NOT OPERATE THIS TOOL UNTIL YOU READ AND UNDERSTAND THE ENTIRE INSTRUCTION MANUAL**

**7.6. INSTALLING THE SAW BLADE**

*Inner arbor flange*



**ENSURE THAT THE MACHINE IS DISCONNECTED FROM POWER SOURCE**

**To install the blade:**

Remove any accumulated debris in the guards and around the arbor. Clean the inner arbor flange. Orient the flange so that the correct side faces the blade and place the new blade on the arbor, making sure that the teeth point forwards.

Place the outer arbor flange on the arbor with the correct side toward the blade.

**NOTE: Use blades that have an arbor bore which can fit, and that are rated for the machine's**

maximum rated speed or higher. Avoid contact with blade teeth to prevent personal injury.

**NOTE:** Take care to ensure that the blade is centered (it is possible to tighten the blade crooked between the flanges).

Replace and finger-tighten the blade retaining bolt by turning it clockwise.

Arbor lock lever



Push in the arbor lock lever and rotate the arbor by hand until the lock engages the arbor. Tighten the blade retaining bolt securely. Rock the arbor with the wrench to ensure that the arbor lock has released and release the arbor lock.

### 7.7. REMOVING THE BLADE

**DISCONNECT THE MACHINE FROM POWER SOURCE.**

Removal is the opposite of installing the blade, but special care must be taken to avoid injury from the blade.

Push in the blade lock lever and rotate the arbor with the wrench on the retaining bolt until the lock engages the arbor. Loosen the blade retaining bolt with the provided wrench and release the arbor lock.

Completely unscrew the blade retaining bolt and lift it and the outer flange away, taking care not to drop the blade.

Carefully rotate the lower blade guard out of the way. The blade may now be removed.

### 7.8. ADJUST CUTTING DEPTH

**DISCONNECT THE MACHINE FROM POWER SOURCE.**

Depth lock lever



Depth lock scale

Adjust the cutting depth as desired. A depth scale is provided. Loosen the depth lock lever and set the depth to the desired level. Then tighten the lever.



**WARNING:** Depth adjusting locking lever must be tight and secure before making cut. If blade

adjustment shifts while cutting, it may cause binding and kickback.

### 7.9. USE OF SIGHTING NOTCH

Sighting notch



To aid in free-hand cutting, a sighting notch is located at the front of the base.

Align the cutting line on the work-piece with the sighting notch. Additionally, the blade is visible through small gaps in the cover for aligning the blade perfectly with the intended line of cut.

### 7.10. BLADE GUARD

To test the function of the lower blade guard, rotate the guard through the full stroke of its travel and ensure that the guard is able to fully return back to the closed position under its own spring tension. If the guard is found to be sluggish or if it sticks in any position, the problem will need to be remedied before the machine is used again. It usually just needs to be cleaned. To clean, first remove the sawblade and then clean all around the rotating joint of the guard. All other repairs should be performed by an authorized service center.

Kick lever



**Kicker Lever:** When cutting materials with bigger dimension/cutting depth, such as sandwich panel, often the lower blade guard will not be able to bump open automatically. In this case the kicker lever may be used to allow the lower blade guard to open just enough to get started. Simply push the lever with the thumb of the left hand without removing one's hand from the side handle.

After it begins, allow the guard to function automatically as usual.

### 7.11. DUST COLLECTION SYSTEM

Dust collection should always be used to minimise dust. Attach an appropriate hose and vacuum cleaner system to the dust extractor port on the machine.

Dust chamber



If a vacuum cleaner is not available, close the cap of the dust port. There is a dust chamber which can collect a small amount of dust or chips which is built into the upper blade guard. Clear the dust chamber frequently to avoid it being overfilled. To

clear the dust chamber, push up on the clip and rotate the dust chamber cover to the open position and dump out the dust. Once finished clip the cover back to the closed position.

## 8. START AND STOP OF THE MACHINE

Make sure that the power circuit voltage is the same as that shown on the specification plate of the machine and that switch is "OFF" before connecting the tool to the power circuit.

### 8.1. SWITCHING THE MACHINE ON AND OFF

Keep the machine steady during switching and during use by holding the main handle and the side handles with both hands.

Lock release button



**To switch on:** first push the lock release button , and then press the trigger switch.

Trigger switch

**To switch off:**

Release the trigger switch. After the machine has been switched off, the sawblade will still rotate for a time. Take care that parts of your body do not come in contact the saw blade while it is still rotating!

As soon as you remove the machine from the work-piece, always allow the lower blade guard to close completely. In this way the sawblade is again completely covered by the outer protective cover

### 8.2. ELECTRONIC OVERLOAD PROTECTION AND LOAD INDICATOR LIGHT

Load indicator light



This machine is equipped with a load indicator light that will inform the operator of load conditions. Whenever the switch is turned on and load conditions are normal, the indicator light will be a solid

green color. If load is approaching overload conditions, the indicator light will flash red. If the operator continues to run the machine in overload conditions for a sustained period of time, the electronic overload protection unit will shut the machine off. The higher the level of overload, the more quickly the machine will shut down.

When this happens, always remove the machine from the work-piece and run the machine at no load for a few minutes to allow the motor to cool down before continuing to avoid a burn out of the motor.

### 8.3. USE OF THE MACHINE

Effective control of this powerful saw requires two-handed operation for maximum protection.

Do not use this tool continuously over 30 minutes. Support the work properly and hold the saw firmly **WITH BOTH HANDS** to prevent loss of control which could cause personal injury. Always hold the side handle with the left hand and the rear handle with the right hand for proper hand support of the saw. Protect your eyes from injury with safety glasses or goggles. Do not use cutting fluids or lubricants on the blade.

#### Sawing

The machine must reach full speed before cutting begins and should only be switched off once cutting has finished. Only operate the saw away from you (pushing the circular saw forwards) and never towards you (pulling the circular saw backwards). If you saw towards you, there is the danger that the circular saw might be accelerated out of the cutting groove (recoil) and cause serious injury.

The lower blade guard should open automatically when it hits the edge of the work-piece. If it doesn't open automatically, give it a little help at the beginning of the cut by pushing the kicker lever with the thumb of the left hand. This will open the lower blade guard by about 20 degrees.

#### Sawing sections:

Make sure the cutting depth is set as desired. Place the front part of the saw bench on the work-piece. Switch the machine on. Push the machine in the direction of cut. Take care that the saw base remains firmly on the work-piece. Switch the machine off and allow the lower blade guard to close completely when cutting is completed. The depth is there to adapt the position of the saw blade on the material.

#### Clamping the workpiece

Secure the work-piece properly. The work-piece should be straight and firmly clamped to avoid possible movement and pinching as the cut nears completion. Provide adequate support for long or wide work-pieces. Never position large or long work-pieces so that they bend in the middle or at the cutting face. This can lead to the saw blade jamming and kicking back. Instead, support the work-piece with several wooden battens, close to the cutting face. Confirm that the blade has come to a complete stop before removing or securing the work-piece, or changing the work-piece angle.



**CAUTION: Keep the cord away from cutting area to prevent it from becoming entangled in the work-piece.**

Do not force the cut. Let the saw do the cutting at the rate of speed permitted by the type of cut and work-piece.

### 8.4. CUTTING GUIDE

*Guide clearance adjustor*

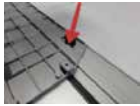

Guide rails are available to assist in making precise straight cuts and enhance safety. (These are an optional accessory) The guide rail may be secured with C-clamps if desired. There are 2 guide clearance adjustors for optimum fit and safety. Adjust these equally so that there is no looseness, yet the base still slides freely.

## 9. MAINTENANCE AND REPAIR

### 9.1. KEEP TOOL CLEAN

Periodically blow out all air passages with dry compressed air. All plastic parts should be cleaned with a soft damp cloth. NEVER use solvents to clean plastic parts. They could possibly dissolve or otherwise damage the material.

Wear safety glasses while using compressed air.

Clean all parts of the lower blade guard mechanism to ensure smooth operation.

### 9.2. REPLACEMENT OF CARBON BRUSHES

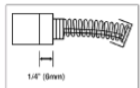

The carbon brushes are a normal wearing part and must be replaced when they reach their wear limit.

#### To replace:

*Kohlebürstenhalter*



Remove the brush caps and withdraw the old brushes. Replace with new brushes (always replace as a pair) ensuring that they align properly and slide freely. Installation is the reverse of removal.

Then replace the brush caps.



**CAUTION: Always replace the brushes as a pair.**

### 9.3. STANDARD ACCESSORIES

- Carbide tipped saw blade 320x84T
- 5 mm L-hex key



If the replacement of the power supply cord is necessary, this has to be done by the manufacturer or their agent in order to avoid a safety hazard

**HAND DRY CUTTER 8230N | 8200**

**10. DESCRIPTION**



EN

DE

FR

NL

ES

PT

IT

## 11. APPLICATION

1. Do not use abrasive wheels with this machine. Use only original Jepson Power saw blades
2. Tighten blade retaining bolt and all clamps before operating.
3. Secure work piece properly. Work piece should be straight and firmly clamped to avoid possible movement and pinching as the cut nears completion.
4. Allow the blade to come to a complete stop before removing or securing workpiece, or changing workpiece angle.
5. Check the inside surfaces of the arbor flanges as well as the sides of the blade for freedom from any foreign matter.
6. Check the blade for cracks or other damage before operation. Replace cracked or damaged blade immediately.
7. Never start the tool with the work piece against the blade.
8. Allow the motor to achieve full speed before cutting.
9. After turning tool "ON", gently push the tool forward to engage work piece, then slowly increase pressure as required to produce the least amount of "sparking".
10. Important: After completing the cut, release power switch and wait for coasting blade to stop completely before putting the saw down.
11. Never operate the tool in an area with flammable solids, liquids, or gases. Sparks or hot fragments could cause a fire or explosion.
12. This tool is designed for ferrous metals only. Do not attempt to cut wood, masonry, magnesium, or any other pyrophoric materials with this tool.
13. Do not use cutting fluids or lubricants on the blade.
14. Some metals have coatings, which can be toxic. Take extra care to prevent inhalation and skin contact when working with these materials. Request, and follow, any safety information available from your material supplier.
15. There are certain applications for which this tool was designed. The manufacturer strongly recommends that this tool NOT be modified and/ or used for any application other than for which it was designed. If you have any questions relative to its application DO NOT use the tool until you have written the manufacturer and have been advised.

Metal chips are often very sharp and hot. Never touch them with bare hands. Clean up with a magnetic chip collector and a chip hook or other appropriate tool.

## 12. FUNCTIONAL DESCRIPTION

This machine is a dry cutting circular saw designed to cut ferrous metals, which uses carbide tipped saw blades. The saw should only be used with original Jepson Power saw blades.

### 12.1. UNPACKING

Carefully remove the tool and all loose items from the shipping container. Retain all packing materials until after you have inspected and satisfactorily operated the machine.

### 12.2. CARTON CONTENTS

1. Metal cutting saw
2. Original Jepson Power carbide tipped saw blade
3. Rip fence cutting guide
4. Hex wrench

### 12.3. INSTALLING THE BLADE

1. Disconnect tool from power source.
2. Remove any accumulated debris in the guards and around the spindle. Check the lower retracting blade guard to ensure that it is in working order.
3. Clean the inner spindle flange. Orient the flange so that the correct bore size faces the blade and place the new blade on the spindle, making sure that the teeth point forwards. (If in doubt of the orientation of the blade, refer to the legend cast into the lower retracting blade guard) Avoid contact with blade teeth to prevent personal injury.
4. NOTE: Only use original Jepson Power saw blades.
5. Place the outer spindle flange on the spindle with the flat side toward the blade. See fig. 2.
6. Replace and finger-tighten the blade retaining bolt by turning it clockwise.
7. Push in the blade lock lever and rotate the spindle by hand until the lock engages the spindle See fig. 3. Tighten the blade retaining bolt securely with the provided wrench and release the spindle lock.



#### 12.4. REMOVING THE BLADE

1. Disconnect tool from power source.
2. See fig. 3. It is not necessary to remove the outer blade cover, just leave it in place. Push in the spindle lock and using the supplied hex wrench, rotate the blade until the lock engages the blade spindle.
3. Avoid contact with the blade teeth to prevent personal injury.
4. While holding the blade lock lever, use the provided wrench to loosen the blade retaining bolt. Then remove it and the outer spindle flange.
5. The blade may now be carefully removed.

#### 12.5. ADJUSTMENT DEPTH OF CUT

Adjust the depth of cut so that the saw blade protrudes through the thickness of work piece. To adjust the depth of cut:

1. Disconnect tool from power source.
2. Lift the depth lock lever at the rear of the saw. See fig. 4.
3. Raise or lower the saw base until the blade extends the desired depth below the base. (See the scale and pointer cast into the main body casting.)
4. Press the depth lock lever down firmly, locking the saw in the selected position.

#### 12.6. ADJUSTMENT OF BEVEL ANGLE

To adjust the bevel angle, refer to the bevel gauge on the base. There are markings for different angles from 0 to 45 degrees. To adjust the bevel angle: Loosen the bevel lock knob

( See fig. 5 ) and the smaller knob at the rear. Lift the bevel lock knob out of the slot and rotate the base to the desired angle. The most commonly used angles each have an individual slot. Simply drop the bevel lock into the slot and tighten. If other angles are needed, tighten the bevel lock knob to hold at the desired position. Then tighten the smaller knob at the rear of the base.

#### 12.7. HOW TO USE THE SIGHTING NOTCH

To aid in free- hand cutting, a sighting notch is located at the front of the base. See fig. 6. Align the cutting line on the work piece with the sighting notch. Make the cut. Use the right- hand notch (between the two marking dots) for straight cuts and the left- hand notch (located below the rivet) for 45- degree bevel cuts.

#### 12.8. STARTING AND STOPPING TOOL

Make sure that the power circuit voltage is the same as that shown on the specification plate of the machine and that switch is "OFF" before connecting the tool to the power circuit. To start the machine, first press the safety lock button then squeeze the trigger switch to start the motor. Release the trigger switch to stop the motor. See fig. 7.

#### 12.9. REMOVING CHIPS

This dry- cut metal saw has an internal chip collector. When the chip collector is full, the chips must be cleared. To do this, first shut down and DISCONNECT TOOL FROM POWER SOURCE. The outer blade cover lock knob has a bayonet lock thread. See fig. 8. To remove cover, turn knob anticlockwise while pushing in against the spring tension. Then lift cover away. Recently- cut chips can be very hot. Take care when removing the cover to keep the chips or shavings away from your hands or other body

parts. Do not throw hot debris where paper or other flammable materials are located. To replace the outer blade cover, line up tang with slot and push in against the spring while turning clockwise. Ensure that the cover is properly seated.

#### 12.10. HOW TO USE THE RIP FENCE

Using the rip fence will provide more accurate straight cuts than by cutting free- hand. For installation, DISCONNECT TOOL FROM POWER SOURCE then insert the rip fence in the mounting slots. In the base.

#### 12.11. LOWER RETRACTING BLADE GUARD

The lower retracting blade guard is a safety device important for your protection. Every time you use the saw, make sure that the guard rotates freely and returns quickly and completely to its closed position. Before each use, remove any accumulated chips, or shavings from the area around the hub of the guard. DO NOT LUBRICATE THIS AREA. The hub has a dry film lubricated surface that does not need oiling. NEVER block or wedge the blade guard in the open position. NEVER use your saw if the blade guard is not in working order. If blade guard movement is sluggish or if binding exists, return the saw to your nearest AUTHORIZED SERVICE CENTER for repair.

## 12.12. HOW TO USE THE TOOL

Effective control of this powerful saw requires two-handed operation for maximum protection. Support the work properly and to hold the saw firmly WITH BOTH HANDS to prevent loss of control which could cause personal injury. Always hold the side handle with the left hand and the rear handle with the right hand for proper hand support of the saw. Protect your eyes from injury with safety glasses or goggles. Do not use cutting fluids or lubricants on the blade.

## 12.13. CLAMP THE WORK PIECE

Secure the work piece properly. The work piece should be straight and firmly clamped to avoid possible movement and pinching as the cut nears completion. Provide adequate support for long or wide work pieces. Confirm that the blade has come to a complete stop before removing or securing the work piece, or changing the work piece angle. Press the safety, then the trigger switch. Move the saw forward to contact the work piece. Clamp the work piece on a rigid support, such as a bench or saw horses. Mark the line of cut on the work piece. Be sure that the cutoff line is far enough on the work piece to allow proper operation of the telescoping guard. Place the front edge of the saw squarely on work piece before starting the motor. Sight the cutting line with the sighting notch indicator or use the rip fence. Be certain that the blade is not contacting the work piece. Press the safety, then the trigger switch, allow the motor to come up to full speed and move the saw forward to begin the cut.

**CAUTION:** Keep the cord away from cutting area to prevent it from becoming entangled in the work piece.

Do not force the cut. Let the saw do the cutting at the rate of speed permitted by the type of cut and work piece. Increase feed pressure as the blade cuts through the thicker cross-sections (to maintain minimum "sparking"). Decrease the feed pressure as the blade cuts through the thinner cross sections (to maintain motor speed and avoid overloading the machine). After completing the cut, release the power switch and wait for the coasting blade to stop completely before putting the saw down.

## 13. MAINTENANCE

### 13.1. KEEP TOOL CLEAN

Periodically blow out all air passages with dry compressed air. All plastic parts should be cleaned with a soft damp cloth. NEVER use solvents to clean plastic parts. They could possibly dissolve or otherwise damage the material. Wear safety glasses while using compressed air.

### 13.2. THE CARBON BRUSHES

The carbon brushes are a normal wearing part and must be replaced when they reach their wear limit. See fig. 10.

To replace: simply remove the brush caps and withdraw the old brushes. Replace with new brushes (always replace as a pair) ensuring that they align properly and slide freely. Then replace the brush caps. See fig. 11.

### 13.3. WARNING

Make sure that the tool is turned off and not connected to a power source before you perform maintenance and/or examine the tool. For safety reasons and in order to ensure proper functioning of the device, repairs, maintenance and adjustment of the tool must be performed by a certified service center. Use only original spare parts.

If the replacement of the power supply cord is necessary, this has to be done by the manufacturer or their agent in order to avoid a safety hazard.

### 13.4. STANDARD ACCESSORIES

- Original Jepson Power carbide tipped saw blade 203/42T (HDC 8200)
- Original Jepson Power carbide tipped saw blade 230/48T (HDC 8230N)
- 6mm Hex wrench
- Rip fence

## GENERAL

### 14. QUOTATION

When returning a defective machine for repair with cost estimate. We charge a handling fee of 50€, but does not apply if a repair order or purchase of a new machine is given.

### 15. SPARE PARTS

For current spare parts list with order numbers please visit our website:  
[www.drycutter.com](http://www.drycutter.com)

### 16. WARRANTY

The warranty time (warranty according to the commercial code) is 12 months from the day of sale to the end consumer.

It covers and is limited to the free replacement of the defective parts or the free repair of defects that are demonstrably due to the use of imperfect materials during production or due to assembly errors.

Incorrect use or start-up and unauthorized installations or repairs not specified in the operating instructions void the warranty. Parts that are subject to wear are also excluded from the warranty. We expressly reserve the right to make decisions on the warranty application. The warranty is void if the device is opened by a third party. Transport damages, maintenance work as well as damage and malfunctions due to insufficient maintenance are not covered by the warranty.

For warranty claims, the proof of purchase of the device must be given by presenting the delivery note, bill, or cash receipt.

As far as it is legal, we assume no liability for any personal, material or consequential damages, in particular if the device is used differently than for the purpose indicated in the operating instructions, not installed or repaired according to the operating instructions, or repairs were executed by a layperson.

We reserve the right to perform repairs or maintenance over and above the ones specified in these operating instructions at the factory.

The quality and safety of the JEPSON POWER circular cold saw depends on the exclusive use of original JEPSON POWER saw blades or saw blades with the same cutting width, blade diameter and

recommended cutting speed. The use of other saw blades may damage the machines.

The original JEPSON POWER saw blade fulfils all requirements of the TÜV examination (several inspection offices) and is therefore certified by these inspection offices. In case of use of saw blades with dimensions that differ from the original JEPSON POWER saw blades, the manufacturer assumes no liability.

#### The warranty excludes:

- Wear parts such as switches, flanges, carbon brushes, supportings and cutting tools (saw blades, carbide inserts, drills and abrasive) as well as electronic units.
- Other parts that are subject to wear through use or natural wear and tear.
- Tool failure due to non-compliance with the instruction manual, unconventional use, abnormal atmospheric conditions, improper operating conditions, overload, or lack of service or maintenance.
- Tool failure due to replacement parts or additional parts that are not original Jepson Power parts.
- Machines to which changes or additions have been made.



<b>ALLGEMEINES</b>		<b>22</b>
<b>1.</b>	<b>EG-KONFORMITÄTSERKLÄRUNG - SHDC 8320</b>	<b>22</b>
<b>2.</b>	<b>EG-KONFORMITÄTSERKLÄRUNG - HDC 8230 &amp; HDC 8200</b>	<b>22</b>
<b>3.</b>	<b>TECHNISCHE DATEN</b>	<b>23</b>
<b>4.</b>	<b>BENUTZERHINWEISE</b>	<b>23</b>
<b>5.</b>	<b>SICHERHEITSHINWEISE</b>	<b>24</b>
5.1.	DARSTELLUNG VON SICHERHEITSHINWEISEN	24
5.2.	ALLGEMEINE SICHERHEITSHINWEISE	24
5.3.	SPEZIFISCHE SICHERHEITSVORSCHRIFTEN	27
<b>SUPER HAND DRY CUTTER 8320</b>		<b>29</b>
<b>6.</b>	<b>BESCHREIBUNG</b>	<b>29</b>
<b>7.</b>	<b>FUNKTIONSBESCHREIBUNG</b>	<b>30</b>
7.1.	VERWENDUNG SZWECK	30
7.2.	ELEKTRISCHER ANSCHLUSS	30
7.3.	VERLÄNGERUNGSKABEL	30
7.4.	SÄGEBLATT	30
7.5.	ENTPACKEN	30
7.6.	INSTALLATION DES SÄGEBLATTES	30
7.7.	ENTNAHME DES SÄGEBLATTES	31
7.8.	EINSTELLEN DER SCHNITTtieFE	31
7.9.	VERWENDUNG DER FÜHRUNGSRILLE	31
7.10.	SÄGEBLATTSCHUTZ	31
7.11.	SPÄNE-UND STAUBABSAUGUNG	31
<b>8.</b>	<b>START UND STOP DER MASCHINE</b>	<b>32</b>
8.1.	EIN UND AUSSCHALTEN DER MASCHINE	32
8.2.	ELEKTRONISCHE ÜBERLASTSICHERUNG UND LED ANZEIGE	32
8.3.	HANDHABUNG DER MASCHINE	32
8.4.	FÜHRUNGSSCHIENE	33
<b>9.</b>	<b>REINIGUNG UND WARTUNG</b>	<b>33</b>
9.1.	REINIGUNG	33
9.2.	AUSTAUSCH DER KOHLEBÜRSTEN	33
9.3.	STANDARDZUBEHÖR	33
<b>HAND DRY CUTTER 8230N   8200</b>		<b>34</b>
<b>10.</b>	<b>BESCHREIBUNG</b>	<b>34</b>
<b>11.</b>	<b>ANGABEN ZUR VERWENDUNG</b>	<b>35</b>
<b>12.</b>	<b>FUNKTIONSBESCHREIBUNG</b>	<b>35</b>
12.1.	AUSPACKEN	35
12.2.	PACKUNGSIHALT	35
12.3.	ANBRINGUNG DES SÄGEBLATTES	36
12.4.	ENTFERNUNG DES SÄGEBLATTES	36
12.5.	EINSTELLUNG DER SCHNITTtieFE	36
12.6.	EINSTELLUNG DES NEIGUNGSWINKELS	36
12.7.	VERWENDUNG DER VISIERKIMME	36
12.8.	EIN- UND AUSSCHALTEN DES GERÄTS	36
12.9.	ENTFERNUNG VON METALLSPÄNEN	37
12.10.	VERWENDUNG DES PARALLELANSCHLAGS	37
12.11.	UNTERE EINZIEHBARE SÄGEBLATTSCHUTZVORRICHTUNG	37
12.12.	VERWENDUNG DES GERÄTS	37
12.13.	BEFESTIGUNG DES ARBEITSSTÜCKES	37
<b>13.</b>	<b>INSTANDHALTUNG UND KUNDENDIENST</b>	<b>38</b>
13.1.	GERÄT SAUBER HALTEN	38
13.2.	REINIGUNG	38
13.3.	SCHMIEREN	38
13.4.	KOHLEBÜRSTEN	38
13.5.	STANDARDZUBEHÖR	38
<b>ALLGEMEINES</b>		<b>39</b>
<b>14.</b>	<b>KOSTENVORANSCHLAG</b>	<b>39</b>
<b>15.</b>	<b>ERSATZTEILE</b>	<b>39</b>
<b>16.</b>	<b>GARANTIE</b>	<b>39</b>

**ALLGEMEINES**

**1. EG-KONFORMITÄTSERKLÄRUNG - SHDC 8320**

(nach Anhang IIA der Maschinenrichtlinie)

Wir, **Jepson Power GmbH, Ernst – Abbe – Straße 5, 52249 Eschweiler, Germany**, erklären in alleiniger Verantwortung, dass das Produkt:

Maschinenbezeichnung: Super Hand Dry Cutter SHDC 8320  
Baujahr: Siehe Maschinenetikett  
Seriennummer: Siehe Maschinenetikett

Auf das sich diese Erklärung bezieht, mit den folgenden EG-Richtlinien und harmonisierten Normen oder anderen normativen Dokumenten übereinstimmt:

2006/42/EC Machinery Directive  
2014/30/EU EMC Directive  
2014/65/EU RoHS Directive



EN 62841-1 :2015 EN 61000-3-2:2014  
EN 62841-2-5:2014 EN 61000-3-3:2013  
EN 55014-1 :2017  
EN 55014-2:2015

Pierre Michiels, GF  
Name, Position

  
Eschweiler, 01.01.2025

**2. EG-KONFORMITÄTSERKLÄRUNG - HDC 8230 & HDC 8200**

(nach Anhang IIA der Maschinenrichtlinie)

Wir, **Jepson Power GmbH, Ernst – Abbe – Straße 5, 52249 Eschweiler, Germany**, erklären in alleiniger Verantwortung, dass das Produkt:

Maschinenbezeichnung: Hand Dry Cutter HDC 8230N | Hand Dry Cutter HDC 8200  
Baujahr: Siehe Maschinenetikett  
Seriennummer: Siehe Maschinenetikett

Auf das sich diese Erklärung bezieht, mit den folgenden EG-Richtlinien und harmonisierten Normen oder anderen normativen Dokumenten übereinstimmt:

2006/42/EC Machinery Directive  
2014/30/EU EMC Directive



EN 60745-1 :2009+A11 :2010 EN 55014-2 :1997+A1 :2001+A2 :2008  
EN 60745-2-5 :2010 EN 61000-3-2 :2006+A1 :2009+A2 :2009  
EN 62233 :2008 EN 61000-3-3 :2008  
EN 55014-1 :2006+A1 :2009+A2 :2011

Pierre Michiels, GF  
Name, Position

  
Eschweiler, 01.01.2025

### 3. TECHNISCHE DATEN

Maschine	SHDC 8320	HDC 8230N	HDC 8200
Spannung (siehe Maschinenetikett)	230 V / 50 Hz 110 V / 60 Hz	230 V / 50 Hz 110 V / 60 Hz	230 V / 50 Hz
Leerlaufdrehzahl	1.700 rpm	2.200 rpm	3.700 rpm
Leistung	1.800 W	1.700 W	1.700 W
Sägeblattdurchmesser	320 mm   12 5/8"	230 mm   9"	203 mm   8"
Neigungswinkel	0°	0°~45°	0°~45°
Aufnahmedurchmesser	25,4 mm   1"	25,4 mm   1"	25,4 mm   1"
Max. Schnitttiefe	120 mm   4.72" (auf Führungsschiene)	90°: 82 mm   3.22" 45°: 56 mm   2.20"	90°: 67 mm   2.63" 45°: 42 mm   1.65"
Nettogewicht	8,4 kg   18,5 lbs	7,1 kg   15,7 lbs	6,3 kg   13,9 lbs
Schalldruckpegel ISO1999 DIN45635	99,0 dB (A)	88,5 dB (A)	88,5 dB (A)
Schalleistungspegel	110,0 db(A)	99,5 db(A)	99,5 db(A)
Hand – Arm Vibration	1,4 m/s <sup>2</sup>	1,0 m/s <sup>2</sup>	1,0 m/s <sup>2</sup>

Angaben nach 2.2 des Anhangs 1 der V.G. Richtlinie über Vibrationen

### 4. BENUTZERHINWEISE

#### Hinweise für den Kunden

Die Betriebsanleitung enthält wichtige Hinweise, um die Maschine sicher, sachgerecht und wirtschaftlich zu betreiben. Ihre Beachtung hilft Gefahren zu vermeiden, Reparaturkosten und Ausfallzeiten zu vermindern und die Zuverlässigkeit und Lebensdauer der Maschine zu erhöhen.

Die Betriebsanleitung ist von jeder Person zu lesen und anzuwenden, die mit dem Elektrowerkzeug arbeitet. Dies gilt insbesondere für das Kapitel Sicherheitshinweise. Während des Arbeitseinsatzes ist es hierfür zu spät. Bewahren Sie ein Exemplar dieser Betriebsanleitung ständig zusammen mit dem Elektrowerkzeug auf, so dass sie stets griffbereit ist!

Im Zweifelsfall ist immer der Hersteller anzusprechen.

Neben der Betriebsanleitung sind die im Verwenderland und an der Einsatzstelle geltenden verbindlichen Regelungen zur Unfallverhütung zu beachten. Daneben sind auch die anerkannten fachtechnischen Regeln für sicherheits- und fachgerechtes Arbeiten einzuhalten.

#### Haftung und Gewährleistung

Alle die in dieser Anleitung enthaltenen Informationen wurden zu unserem besten Wissen und Gewissen erstellt.

Diese Anleitung wurde mit größter Sorgfalt erstellt. Allerdings, wenn Sie unvollständigen Elemente oder Fehler entdecken sollten, informieren Sie uns bitte schriftlich. Ihre Verbesserungsvorschläge helfen uns, eine benutzerfreundlichere Betriebsanleitung zu erstellen.

#### Nachfolgende Bestellungen und Urheberrecht

Weitere Exemplare dieser Anleitung können von der unten angegebenen Adresse bestellt werden. Wir bitten um Ihr Verständnis, dass weitere Exemplare gebührenpflichtig sind.

Jepson Power GmbH

Ernst-Abbe-Straße 5  
 D-52249

Eschweiler

Phone: + 49 (0)2403 – 6455-0

Fax: +49 (0)2403 – 6455-15

Mail: info@jepson.de

Alle Rechte sind ausdrücklich vorbehalten. Die Vervielfältigung oder Übertragung an Dritte in welcher Form auch immer ist ohne unsere vorherige schriftliche Genehmigung nicht gestattet.

**Abkürzungen**

V	Volt
A	Ampere
Hz	Hertz
W	Watt
~	AC
/min	Umdrehungen/Minute
N	Newton

**5. SICHERHEITSHINWEISE**

Die Grundvoraussetzung für eine sichere Handhabung und störungsfreien Betrieb dieses elektrischen Werkzeuges ist die Kenntnis der grundlegenden Sicherheitshinweise. Darüber hinaus sind die Unfallverhütungsvorschriften, die am Standort des Nutzers gelten, sowie die anerkannten Regeln der Technik im Hinblick auf die Sicherheit und korrekte Arbeitsweise einzuhalten.

Es ist nicht gestattet, das elektrische Werkzeug für andere Zwecke als die vom Hersteller vorgesehenen verwenden. Eine solche Verwendung könnte zu unvorhersehbaren Risiken führen.

Lokale Arbeits- und Sicherheitsvorschriften und Gesetze müssen immer befolgt werden. Das gleiche gilt für Regelungen, die für die Umwelt gelten. Sicherheitseinrichtungen dürfen nie entfernt oder überbrückt werden.

Bei der Verwendung von Ölen, Fetten und anderen chemischen Substanzen, müssen die Sicherheitsvorschriften, die zu dem jeweiligen Produkt gelten

immer beachtet werden! Kontakt mit Chemikalien sollte, so weit wie möglich vermieden werden. Bevor es zulässig ist, mit diesen Stoffen zu arbeiten, ist die Gebrauchsanweisung auf der Verpackung zu lesen und zu befolgen. Dies gilt für alle Chemikalien, also auch für die Reinigung von Geräten oder Werkstücken.

Alle Notizen und Zeichen zur Sicherheit und möglichen Risiken müssen in vollständig lesbarem Zustand gehalten werden

**5.1. DARSTELLUNG VON SICHERHEITSHINWEISEN**

In der Betriebsanleitung werden folgende Symbole verwendet:



**Warnung vor möglicher Verletzungs- oder Lebensgefahr von Personen**



**Warnung vor möglichen Sach- und/oder Umweltschäden**



**Warnung vor gefährlicher elektrischer Spannung**



**Warnung vor heißer Oberfläche**

**Das Nichtbeachten dieser Hinweise kann schwere gesundheitsschädliche Auswirkungen zur Folge haben, bis hin zu lebensgefährlichen Verletzungen!**



**Dieses Symbol deutet auf wichtige Sachverhalte hin!**



**Umweltgefährlich**

**5.2. ALLGEMEINE SICHERHEITSHINWEISE**



**Dieses Elektrowerkzeug entspricht den grundlegenden EG Sicherheits- und Gesundheitsvorschriften. Dennoch können gefährliche Situationen entstehen.**



**Alle Sicherheitseinrichtungen müssen in einwandfreiem Zustand gehalten werden.**



**Achten Sie immer auf sich bewegende Teile. Diese können durch ihre Bewegung oder durch plötzlich einsetzende Bewegung Verletzungen verursachen.**



**Benutzen Sie das Elektrowerkzeug nur in technisch einwandfreiem Zustand sowie bestimmungsgemäß, sicherheits- und gefahrenbewusst unter Beachtung der Betriebsanleitung! Lassen Sie insbesondere Störungen, die die Sicherheit beeinträchtigen können, umgehend beseitigen!**

**ACHTUNG!** Sämtliche Anweisungen sind zu lesen. Fehler bei der Einhaltung der nachstehend



aufgeführten Anweisungen können elektrischen Schlag, Brand und/oder schwere Verletzungen verursachen. Der nachfolgend verwendete Begriff „Elektrowerkzeug“ bezieht sich auf netzbetriebene Elektrowerkzeuge (mit Netzkabel) und auf akkubetriebene Elektrowerkzeuge (ohne Netzkabel).



**BEWAHREN SIE DIESE ANWEISUNGEN GUT AUF.**

### Arbeitsplatz

Halten Sie Ihren Arbeitsbereich sauber und aufgeräumt. Unordnung und unbeleuchtete Arbeitsbereiche können zu Unfällen führen. Arbeiten Sie mit dem Gerät nicht in explosionsgefährdeter Umgebung, in der sich brennbare Flüssigkeiten, Gase oder Stäube befinden. Elektrowerkzeuge erzeugen Funken, die den Staub oder die Dämpfe entzünden können. Halten Sie Kinder und andere Personen während der Benutzung des Elektrowerkzeugs fern. Bei Ablenkung können Sie die Kontrolle über das Gerät verlieren.

### Elektrische Sicherheit



Der Anschlussstecker des Gerätes muss in die Steckdose passen. Der Stecker darf in keiner Weise verändert werden. Verwenden Sie keine Adapterstecker gemeinsam mit schutzgeerdeten Geräten. Unveränderte Stecker und passende Steckdosen verringern das Risiko eines elektrischen Schlages.

Vermeiden Sie Körperkontakt mit geerdeten Oberflächen, wie von Rohren, Heizungen, Herden und Kühlschränken. Es besteht ein erhöhtes Risiko durch elektrischen Schlag, wenn Ihr Körper geerdet ist. Halten Sie das Gerät von Regen oder Nässe fern. Das Eindringen von Wasser in ein Elektrogerät erhöht das Risiko eines elektrischen Schlages.

**Zweckentfremden Sie das Kabel nicht, um das Gerät zu tragen, aufzuhängen oder um den Stecker aus der Steckdose zu ziehen. Halten Sie das Kabel fern von Hitze, Öl, scharfen Kanten oder sich bewegenden Geräteteilen.**

Beschädigte oder verwickelte Kabel erhöhen das Risiko eines elektrischen Schlages.

**Wenn Sie mit einem Elektrowerkzeug im Freien arbeiten, verwenden Sie nur Verlängerungskabel, die auch für den Außenbereich zugelassen sind. Die Anwendung eines für den Außenbereich geeigneten Verlängerungskabels verringert das Risiko eines elektrischen Schlages.**

Wenn der Betrieb des Elektrowerkzeuges in feuchter Umgebung nicht vermeidbar ist, verwenden einen Fehlerstromschutzschalter. Verwenden Sie einen FI-Schalter, das reduziert das Risiko eines elektrischen Schlages.

### Sicherheit von Personen

Seien Sie aufmerksam, achten Sie darauf, was Sie tun, und gehen Sie mit Vernunft an die Arbeit mit einem Elektrowerkzeug.

**Benutzen Sie das Gerät nicht, wenn Sie müde sind oder unter dem Einfluss von Drogen, Alkohol oder Medikamenten stehen.**

Ein Moment der Unachtsamkeit beim Gebrauch des Gerätes kann zu ernsthaften Verletzungen führen.

**Tragen Sie persönliche Schutzausrüstung und immer eine Schutzbrille.**

Das Tragen persönlicher Schutzausrüstung, wie Staubmaske, rutschfeste Sicherheitsschuhe, Schutzhelm oder Gehörschutz, je nach Art und Einsatz des Elektrowerkzeuges, verringert das Risiko von Verletzungen.



Vermeiden Sie eine unbeabsichtigte Inbetriebnahme. Vergewissern Sie sich, dass der Schalter in der Position „AUS“ ist, bevor Sie den Stecker in die Steckdose stecken. Wenn Sie beim Tragen des Geräts den Finger am Schalter haben oder das Gerät eingeschaltet an die Stromversorgung anschließen, kann dies zu Unfällen führen.



**Entfernen Sie Einstellwerkzeuge oder Schraubenschlüssel, bevor Sie das Gerät einschalten.**

in Werkzeug oder Schlüssel, der sich in einem drehenden Geräteteil befindet, kann zu Verletzungen führen.

Überschätzen Sie sich nicht. Sorgen Sie für einen sicheren Stand und halten Sie jederzeit das

Gleichgewicht. Dadurch können Sie das Gerät in unerwarteten Situationen besser kontrollieren.

Tragen Sie geeignete Kleidung. Tragen Sie keine weite Kleidung oder Schmuck. Halten Sie Haare, Kleidung und Handschuhe fern von sich bewegenden Teilen. Lockere Kleidung, Schmuck oder lange Haare können von sich bewegenden Teilen erfasst werden.

Wenn Staubabsaug- und -auffangeinrichtungen montiert werden können, vergewissern Sie sich, dass diese angeschlossen sind und richtig verwendet werden. Das Verwenden dieser Einrichtungen verringert Gefährdungen durch Staub.

### **Sorgfältiger Umgang und Gebrauch von Elektrowerkzeugen**

**Überlasten Sie das Gerät nicht. Verwenden Sie für Ihre Arbeit das dafür bestimmte Elektrowerkzeug.**

Mit dem passenden Elektrowerkzeug arbeiten Sie besser und sicherer im angegebenen Leistungsbereich.

**Benutzen Sie kein Elektrowerkzeug, dessen Schalter defekt ist.**

Ein Elektrowerkzeug, das sich nicht mehr ein-oder ausschalten lässt, ist gefährlich und muss repariert werden.

Ziehen Sie den Stecker aus der Steckdose, bevor Sie Geräteeinstellungen vornehmen, Zubehörteile wechseln oder das Gerät weglegen. Diese Vorsichtsmaßnahme verhindert den unbeabsichtigten Start des Geräts.

Bewahren Sie unbenutzte Elektrowerkzeuge außerhalb der Reichweite von Kindern auf. Lassen Sie Personen das Gerät nicht benutzen, die mit diesem nicht vertraut sind oder diese Anweisungen nicht gelesen haben. Elektrowerkzeuge sind gefährlich, wenn Sie von unerfahrenen Personen benutzt werden.

Pflegen Sie das Gerät mit Sorgfalt. Kontrollieren Sie, ob bewegliche Geräteteile einwandfrei funktionieren und nicht klemmen, ob Teile gebrochen oder so beschädigt sind, dass die Funktion des Gerätes beeinträchtigt ist. Lassen Sie beschädigte Teile vor dem Einsatz des Gerätes reparieren. Viele Unfälle haben ihre Ursache in schlecht gewarteten Elektrowerkzeugen.

Halten Sie das Sägeblatt scharf und sauber. Sorgfältig gepflegte Sägeblätter mit scharfen Schneidkanten verklemmen sich weniger und sind leichter zu führen.



### **Service**

Verwenden Sie Elektrowerkzeuge, Zubehör, Einsatzwerkzeuge usw. entsprechend diesen Anweisungen und so, wie es für diesen speziellen Gerätetyp vorgeschrieben ist. Berücksichtigen Sie dabei die Arbeitsbedingungen und die auszuführende Tätigkeit. Der Gebrauch von Elektrowerkzeugen für andere als die vorgesehenen Anwendungen kann zu gefährlichen Situationen führen.

Verwenden Sie eine Spannvorrichtung oder eine andere Vorrichtung, die es ermöglicht, das Werkstück auf einem sicheren und stabilen Untergrund zu befestigen. Halten Sie das Werkstück nicht gegen Ihren Körper, diese Lage ist instabil und kann zum Verlust der Kontrolle führen.

**Verwenden Sie ausschließlich Zubehör, das vom Hersteller für Ihr Modell zugelassenen ist. Der Gebrauch anderer Zubehörteile kann zu Gefahren führen, auch wenn diese zur Verwendung an anderen Geräten geeignet sind.**

### **Garantie**

Ausgeschlossen von Garantieleistungen sind Schäden aufgrund von unsachgemäßer Anwendung durch Nichtbeachtung der Bedienungsanleitung, aufgrund von zweckentfremdetem Einsatz oder Benutzung von ungeeignetem Zubehör. Ebenso wenig erfolgen Leistungen bei Überlastung, Betrieb mit falscher Netzspannung und falscher Stromart oder Fremdeinwirkung wie z.B. Sturz oder Schlag.

Normale Abnutzung bzw. gebrauchsbedingter Verschleiß an Bauteilen, z.B. Kohlebürsten, Kugellagern, Flansche, Schaltern, Kabel, Dichtungen ist nicht Gegenstand der Garantie.

Die Garantieentscheidung behalten wir uns ausdrücklich vor.

Die Garantie erlischt, wenn das Gerät von dritter Seite geöffnet wurde. Transportschäden, Wartungsarbeiten sowie Schäden und Störungen durch mangelhafte Wartungsarbeiten fallen nicht unter die Garantieleistung. Der Nachweis über den Erwerb des Gerätes muss bei Inanspruchnahme der Gewährleistung durch Vorlage von Lieferschein, Rechnung oder Kassenbono erbracht werden. Soweit gesetzlich möglich, schließen wir jede Haftung für jegliche Personen-, Sach- oder Folgeschäden aus, insbesondere wenn das Gerät anders als für den in der Bedienungsanleitung angegebenen Verwendungszweck eingesetzt wird.

ungszweck eingesetzt wurde, nicht nach unserer Bedienungsanleitung in Betrieb genommen oder instandgesetzt oder Reparaturen selbständig von einem Nichtfachmann ausgeführt wurden. Reparaturen oder Instandsetzungsarbeiten, die weiter gehen als in dieser Bedienungsanleitung angegeben, behalten wir uns im Werk vor.

### 5.3. SPEZIFISCHE SICHERHEITSVORSCHRIFTEN

**GEFAHR:** Halten Sie die Hände vom Schnittbereich und vom Sägeblatt.

Halten Sie Ihre zweite Hand auf Zusatzhandgriff. Wenn Sie beide Hände an den vorgesehenen Handgriffen halten, können sie nicht mit dem Sägeblatt in Berührung kommen.



**ACHTUNG!** Nicht in den Arbeitsbereich greifen. Die Schutzhaube kann keinen Schutz bieten für den unteren Arbeitsbereich während des Sägeprozesses. Einstellung der Schnitttiefe zur Werkstück höhe. Weniger als ein voller Zahn des Sägeblattes sollten unterhalb des Werkstückes sichtbar sein.

Halten Sie das zu sägende Werkstück NIEMALS in Ihren Händen oder zwischen den Beinen während des Sägens. Führen Sie die Maschine stets vom Körper weg, wenn Sie damit arbeiten. Halten Sie die Maschine dabei niemals über Ihren Kopf. Dies ist wichtig um Körperkontakt, einen verklemmen des Sägeblattes oder den Verlust der Kontrolle über die Maschine zu minimieren.



**WARNUNG!** Halten Sie das Werkzeug nur an den isolierten Griffflächen, wenn Sie arbeiten, im Fall das Sie verborgene Stromleitungen oder das eigene Netzkabel treffen könnten. Der Kontakt mit nichtisolierten Draht könnte Metallteile des Werkzeugs freisetzen und das Gefahr Risiko eines elektrischen Schlages hervorrufen.

Bei Längsschnitten, immer einen Parallelanschlag verwenden. Dies verbessert die Genauigkeit des Schnittes und verhindert, dass das Sägeblatt blockiert. Verwenden Sie immer Originalsägeblätter. Sägeblätter deren Abmessungen nicht mit der Säge übereinstimmen, laufen unrund, was zum Kontrollverlust führen kann.



**WARNUNG!** Verwenden Sie niemals beschädigte oder falsche Flansche oder Schrauben. Die Flansche und Schrauben wurden speziell für Ihre Säge

konstruiert, um die beste Leistung und Betriebssicherheit zu gewährleisten.



**Wichtig:** Rückschlag Ursachen und damit verbundenen Warnungen. Der Rückschlag ist eine plötzliche Reaktion auf ein eingeklemmtes oder falsch ausgerichtetes Sägeblatt, wodurch sich die Säge unkontrolliert aus dem Werkstück in Richtung des Betreibers heben kann.

Wenn das Sägeblatt eingeklemmt oder im Schnitt feststeckt, kann der Stillstand des Sägeblatt und die Motoreaktion das Gerät schnell in Richtung des Bedieners bewegen.

Ein Rückschlag ist das Ergebnis eines Missbrauchs und / oder fehlerhaften Gebrauchsverfahrens. Durch geeignete Vorsichtsmaßnahmen, wie nachfolgend beschrieben kann dies verhindert werden.

**Halten Sie die Säge mit beiden Händen fest und halten Sie Ihre Arme so, um eventuelle Rückschläge abwehren zu können.**

**Positionieren Sie Ihren Körper seitlich zum Sägeblatt, jedoch nicht in Linie zum Sägeblatt.**

Beim Rückschlag kann die Säge nach hinten springen, aber Rückschlagkräfte können durch den Bediener gesteuert werden, wenn die entsprechenden Vorsichtsmaßnahmen getroffen werden.



**Wenn das Sägeblatt verklemmt oder der Sägeschnitt aus irgendeinem Grund unterbrochen wurde, lassen Sie den Hauptschalter los und halten**

**Sie die Säge bewegungslos im Material, bis das Sägeblatt zum Stillstand kommt. Versuchen Sie niemals, die Säge aus dem Werkstück zu entfernen oder die Säge nach hinten zu ziehen, während das Sägeblatt in Bewegung ist oder einen Rückschlag ausführen kann. Prüfen Sie das Sägeblatt auf die Ursache und ergreifen Sie gegebenenfalls Abhilfemaßnahmen.**

**Beim Neustart einer Säge im Werkstück, zentrieren Sie das Sägeblatt im Schnittspalt und überprüfen Sie, dass sich zwischen den HM-Zähnen kein Material befindet.**



Wenn das Sägeblatt verklemmt ist, kann es nach oben schlagen oder einen Rückschlag aus dem Werkstück verursachen, wenn die Säge erneut gestartet wird.

**Unterstützen Sie große Platten, um das Risiko der Verklemmung des Sägeblattes und des Rückschlages zu minimieren.**

Große Platten können sich unter ihrem Eigengewicht durchbiegen. Träger müssen

unterhalb der Platte auf beiden Seiten in der Nähe der Schnittlinie und in der Nähe der Kante der Platte angeordnet werden. Verwenden Sie keine stumpfen oder beschädigten Sägeblätter. Stumpfe Sägeblätter erzeugen eine schmale Schnittfuge und übermäßige Reibung und fördern das Verklemmen des Sägeblattes bzw. den Rückschlag.

**Schnitttiefe und der Gehring Arretierungs-Hebel muss fest und sicher eingestellt sein, bevor Sie mit dem Sägen beginnen.**

Wenn sich die Blattverstellung während des Sägens verschiebt, kann es zur Verkanten oder zum Rückschlag kommen.



**Verwenden Sie nur vom Hersteller empfohlene bzw. Originalsägeblätter für die Maschine.**

### **Schutzhauben-Funktion**

Überprüfen Sie vor jedem Gebrauch, ob die Schutzhaube einwandfrei schließt. Betreiben Sie die Säge nicht, wenn sich die Schutzhaube nicht problemlos öffnet und das Sägeblatt wieder umschließt. Klemmen Sie die Schutzhaube nie fest oder fixieren Sie die Schutzhaube, sodass das Sägeblatt frei gestellt ist. Wenn die Säge versehentlich fallen gelassen wurde, kann sich die Schutzhaube verbiegen. Vergewissern Sie sich, dass sich die Schutzhaube frei bewegt und nicht das Sägeblatt in verschiedenen Winkeln und Schnitttiefen ein anderes Teil berührt.



Überprüfen Sie die Funktion und den Zustand der Rückhaltefeder. Wenn die Schutzhaube und Feder nicht einwandfrei arbeiten, müssen sie vor dem nächsten Gebrauch gewartet werden. Die Schutzhaube kann aufgrund von beschädigten Teilen, klebrigen Aufbau von Ablagerungen verursachen.

**Der untere Sägeblattschutz kann manuell nur für spezielle Schnitte wie das Ansägen dicker Platten zeitweise eingefahren werden.**

Heben Sie den unteren Blattschutz durch den vorstehenden Abschnitt an und sobald das Sägeblatt in das Material eindringt, muss die untere Schutzhaube wieder freigelassen werden. Bei allen anderen Sägearbeiten sollte der untere Blattschutz automatisch arbeiten.



**Beachten Sie, dass der Schutz das Sägeblatt abdeckt, bevor die Säge absetzen oder auf dem Boden ablegen.**

Ein ungeschütztes, nachlaufendes Sägeblatt kann verursachen, das sich die Säge rückwärts bewegt, und schneidet, was ihr im Weg steht. Achten Sie auf die Nachlaufzeit, bis zum definitiven Stop des Sägeblattes, nachdem der Schalter losgelassen wurde.

**Ziehen Sie den Sägeblatthaltebolzen und alle Schrauben vor der Inbetriebnahme an. Sichern Sie das Werkstück korrekt.**

Das Werkstück sollte gerade und fest eingespannt sein, um eine mögliche Bewegung oder ein Verklemmen zu vermeiden beim Ende des Sägevorgangs.



**Das Sägeblatt muss zum Stillstand kommen, bevor das Werkstück entfernt wird oder der Winkel des Werkstückes geändert wird.**

**Überprüfen Sie die Innenflächen der Flansche.**

Überprüfen Sie ebenfalls die Seiten des Sägeblattes auf die Ablagerung von Fremdstoffe, Risse oder andere Schäden bevor Sie mit dem Sägevorgang beginnen.

**Wechseln Sie rissige oder beschädigte Sägeblätter sofort.**

**Starten Sie die Maschine nie mit dem Sägeblatt im Werkstück.**

**Lassen Sie den Motor die volle Geschwindigkeit erreichen, bevor Sie mit dem Sägen beginnen.**

**Wichtig:** Nach Fertigstellung Ihrer Arbeit ziehen Sie den Netzstecker und warten Sie ab bis das Sägeblatt komplett zum Stillstand gekommen ist, bevor Sie die Säge weglegen.

**Betreiben Sie die Maschine nicht in einer Umgebung brennbarer Feststoffe, Flüssigkeiten oder Gase.**

Späne vom Kollektor /Kohlebürsten könnten einen Brand oder eine Explosion verursachen.

**Die Maschine wurde für bestimmte Anwendungen konzipiert. Der Hersteller empfiehlt, dass die Maschine nicht verändert und / oder zweckentfremdet verwendet werden darf für jegliche andere Anwendung als für die Sie konzipiert wurde. Wenn Sie Fragen in Bezug auf ihre Anwendung haben verwenden Sie das Werkzeug nicht, bis Sie sich an den Hersteller geschrieben haben und beraten wurden.**

**WARNUNG:** Tragen Sie immer einen Gehörschutz wenn Sie mit der Maschine arbeiten.

**SUPER HAND DRY CUTTER 8320**

**6. BESCHREIBUNG**

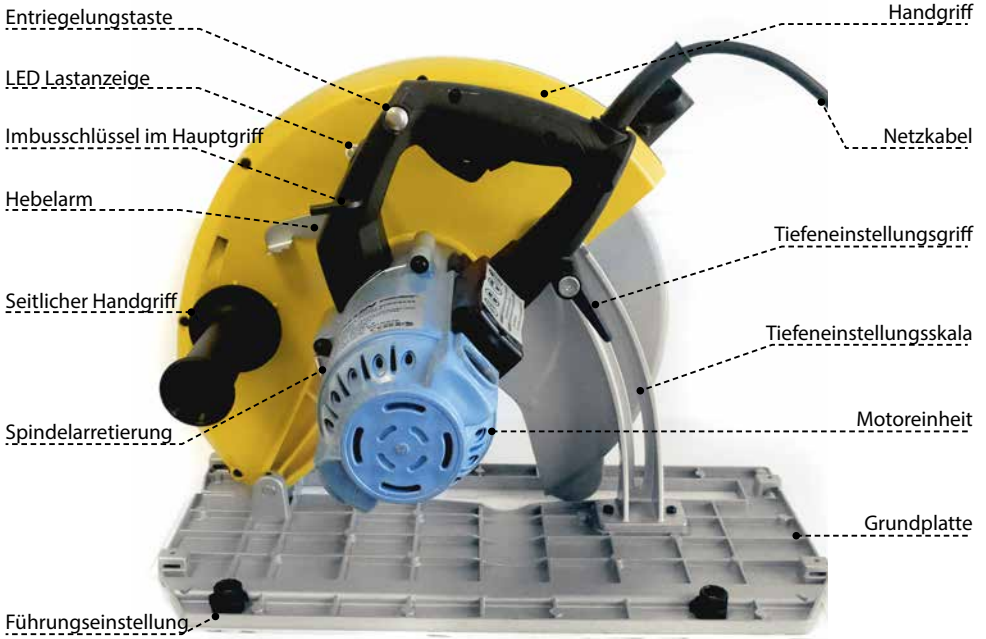

## 7. FUNKTIONSBESCHREIBUNG

### 7.1. VERWENDUNGSZWECK



Diese Säge ist ausschließlich für **das Sägen von Dämmplatten, Sandwichplatten, Aluminium, Stahl und Kunststoffen** entwickelt worden. Diese Maschine sollte nicht zum Schneiden anderer Materialien verwendet werden. **Verwenden Sie diese Säge nicht zum Schneiden von Holz.** Die Maschine darf nicht umgebaut oder verändert werden, z. B. für jede andere Form der Nutzung, anders als in dieser Bedienungsanleitung angegeben. Der Nutzer haftet ausdrücklich für Schäden und Unfälle durch falsche Anwendung.



**ACHTUNG:** Überhitzen Sie nicht die HM-Zähne. Die Verwendung übermäßiger Kraft beschleunigt nicht den Schneidvorgang. Führen Sie die Maschine sanft und zügig durch Material. **ACHTUNG:** Vermeiden Sie beim Sägen von Kunststoffen, das Schmelzen des Kunststoffs.

### 7.2. ELEKTRISCHER ANSCHLUSS



Die Netzspannung muss mit der Spannung auf dem Maschinen Typenschild entsprechen. Unter keinen Umständen sollte die Maschine verwendet werden, wenn das Stromkabel beschädigt ist. Ein beschädigtes Kabel muss sofort beim Hersteller oder von einem vom Hersteller autorisierten Service Center ersetzt werden. Versuchen Sie nicht, die beschädigten Kabel selbst zu reparieren. Die Verwendung eines beschädigten Stromkabels kann zu einem Stromschlag führen.

### 7.3. VERLÄNGERUNGSKABEL



Wenn ein Verlängerungskabel erforderlich ist, muss dies einen ausreichenden Querschnitt aufweisen, um ein zu starkes Absinken der Spannung oder eine Überhitzung zu verhindern. Ein übermäßiger Spannungsabfall reduziert das Ausgangssignal und kann zu einem Ausfall des Motors führen. Verwenden Sie nur CE konforme Verlängerungskabel. Verwenden Sie niemals zwei Verlängerungs-kabel zusammen. Verwenden Sie stattdessen ein langes Kabel.

### 7.4. SÄGEBLATT



Verwenden Sie nur Original Sägeblätter mit einem Durchmesser der im Einklang mit den Typenschild des Gerätes steht. Verwenden Sie nur Sägeblätter mit einer Schnittbreite von max. 2,2 mm und Blattstärke 1,8 mm. Die Sägeblätter müssen für Geschwindigkeiten von bis zu 1700 min<sup>-1</sup> geeignet sein. Verwenden Sie keine Schleifscheibe mit dieser Maschine.

### 7.5. ENTPACKEN

Entpacken Sie vorsichtig die Maschine und alle losen Teile aus der Verpackung. Bewahren Sie alle Verpackungsmaterialien auf bis Sie den Inhalt geprüft und die zufriedenstellende Funktion der Maschine geprüft haben.

**HINWEIS:** Das Sägeblatt muss vor der Inbetriebnahme der Maschine montiert werden. Lesen Sie den Abschnitt dieses Handbuchs: "Installation des Sägeblattes"

### Kartoninhalt

- SUPER Hand Dry Cutter 8320
- Original Jepsoll HM Sägeblatt 320x2.2x25.4x84Z
- M5 Inbusschlüssel



**WARNUNG!** Betreiben Sie die Maschine nicht, bis Sie nicht die gesamte Anleitung gelesen und verstanden haben.

### 7.6. INSTALLATION DES SÄGEBLATTES

*Innenflansch*



Stellen Sie sicher das der Netzstecker aus der Steckdose gezogen ist.

Um das Sägeblatt zu installieren: Entfernen Sie Rückstände vom Sägeblatt und rund um den

Flanschbereich.

Reinigen Sie die Innenflansche. Positionieren Sie den Flansch zur richtigen Seite des Sägeblattes und legen Sie das neue Blatt auf den Flansch, dass die Zähne in Drehrichtung zeigen.

Setzen Sie den Außenflansch auf die Welle mit der richtigen Seite in Richtung Sägeblatt.

### HINWEIS:

**Verwenden Sie nur Originalsägeblätter bzw. mit der richtigen Aufnahmebohrung, Schnittbreite und geeigneten Max. Drehzahl.**

Vermeiden Sie den Kontakt mit den HM-Zähnen des Sägeblattes um Verletzungen zu vorbeugen.

**HINWEIS:** Achten Sie darauf, dass das Sägeblatt zentriert ist (wenn notwendig, ziehen Sie das Blatt zwischen den Flanschen nach).

#### Sägeblattwechsel

Ersetzen Sie das Sägeblatt und ziehen Sie es handfest mit dem Haltebolzen durch Drehen im Uhrzeigersinn.

#### Spindelarretierung



Halten Sie die Spindelarretierung gedrückt und drehen Sie die Welle von Hand, bis die Arretierung einrastet. Ziehen Sie das Sägeblatt mit dem Haltebolzen fest.

Bewegen Sie die Welle mit dem Schraubenschlüssel, um sicherzustellen, dass die Spindelarretierung freigegeben ist und lassen Sie die Spindelarretierung los.

### 7.7. ENTNAHME DES SÄGEBLATTES

**Stellen Sie sicher, das der Netzstecker aus der Steckdose gezogen ist.** Führen sie den Ausbau des Sägeblattes in umgekehrter Reihenfolge durch, aber achten Sie darauf Verletzungen durch das Sägeblatt zu vermeiden.

Halten Sie die Spindelarretierung gedrückt und drehen Sie die Welle mit dem Schraubenschlüssel auf dem Haltebolzen, bis die Arretierung einrastet. Lösen Sie den Sägeblatt Haltebolzen mit dem mitgelieferten Schlüssel und lösen Sie die Spindelarretierung.

Lösen Sie vollständig den Sägeblatt Haltebolzen, heben Sie ihn an und entfernen Sie ihn zusammen mit dem Außenflansch, achten Sie darauf dass das Sägeblatt nicht herausfällt. Drehen Sie die untere Schutzhaube aus dem Weg. Das Sägeblatt kann nun entnommen werden.

### 7.8. EINSTELLEN DER SCHNITTtiefe

**Stellen Sie sich das der Netzstecker aus der Steckdose gezogen ist.**

#### Tiefeneinstellungshebel



#### Tiefeneinstellungsskala

Passen Sie die Schnitttiefe wie gewünscht an. Eine Tiefeneinstellungsskala ist vorhanden. Lösen Sie die Tiefeneinstellungshebel und stellen Sie die Tiefe auf das gewünschte Niveau. Dann ziehen Sie den Hebel wieder an.



**WARNUNG:** Der Tiefeneinstellungshebel muss fest und sicher anzogen sein, bevor Sie sägen. Wenn sich die Tiefeneinstellung während des Sägens bewegt, kann es zum Verkanten bzw. Rückschlag kommen.

### 7.9. VERWENDUNG DER FÜHRUNGSRILLE

#### Führungsrille



Um Freihandschnitte zu vereinfachen, befindet sich eine Führungsrille an der Vorderseite der Basis.

Richten Sie die Schnittlinie auf dem Werkstück an der Führungsrille aus. Zusätzlich das Sägeblatt sichtbar durch kleine Lücken in der Abdeckung zum perfekten Ausrichten des Sägeblattes in der gewünschten Trennlinie.

### 7.10. SÄGEBLATTSCUTZ

Um die Funktion des unteren Sägeblattschutzes zu testen, drehen Sie den Schutz über den vollen Bereich um sicherzustellen, dass der Schutz in der Lage ist unter seiner eigenen Feder-spannung in vollem Umfang zurück zur geschlossenen Position zurückzufahren. Wenn der SB-Schutz langsam wird oder wenn er in einer Position festhält, muss das Problem behoben werden, bevor die Maschine wieder verwendet wird. In der Regel muss Sie nur gereinigt werden. Zum Reinigen, entfernen Sie zunächst das Sägeblatt und reinigen Sie dann rund um das Drehgelenk der Welle. Alle anderen Reparaturen sollten vom Hersteller oder einem vom Hersteller autorisierten Service-Center durchgeführt werden.

#### Spannhebel



Spannhebel: Beim Schneiden von Materialien mit größerer Dimension / Schnitttiefe, wie zum Beispiel Sandwich-Paneele, die den Sägeblattschutzz blockieren können, den Spannhebel verwenden. Einfach den Hebel mit dem Daumen der linken Hand drücken, ohne die Hand vom Seitengriff zu nehmen.

#### Sägeblattschutz



Nach begonnener Arbeit, sollte der Sägeblattschutz wie gewohnt automatisch funktionieren.

### 7.11. SPÄNE-UND STAUBABSAUGUNG

Die Staubabsaugung sollte immer dann verwendet werden um die Staubentwicklung zu minimieren. Bringen Sie einen passenden Schlauch und ein

Staubsauger-System an der Schutzkappe der Maschine an.

Späneammer



Wenn ein Staubsauger nicht verfügbar ist, schließen Sie die Schutzkappe. Eine Späneammer, die sich in der oberen Sägeblattschutzhaube befindetet, kann eine bestimmte Menge von Staub oder

Spänen aufnehmen. Leeren Sie die Späneammer häufiger um Überfüllung zu vermeiden. Um die Späneammer zu leeren, drücken Sie auf den Clip und drehen Sie den Deckel in die offene Position und entfernen Sie die Späne. Sobald Sie fertig sind schieben Sie den Deckel wieder in die geschlossene Position

## 8. START UND STOP DER MASCHINE

Stellen Sie sicher, dass die Stromkreisspannung die gleiche ist wie die auf dem Typenschild des Geräts angezeigt und dass der Schalter auf "OFF" steht, bevor Sie das Werkzeug am Stromkreis anschließen.

### 8.1. EIN UND AUSSCHALTEN DER MASCHINE

Halten Sie die Maschine stabil beim Einschalten und während des Einsatzes, indem Sie Sie sich an den Haupt- und dem seitlichen Griff mit beiden Händen festhalten.

Sicherheitsknopf



**Einschalten**

Schieben Sie zuerst die Entriegelungstaste, und drücken Sie dann Hauptschalter.

Hauptschalter

**Ausschalten:**

Lassen Sie den Hauptschalter los. Nachdem die Maschine abgeschaltet ist, wird das Sägeblatt immer noch für eine Zeit zu drehen. Achten Sie darauf, dass keine Körperteile in Kontakt mit dem Sägeblatt kommen, während sie sich noch dreht! Sobald die Maschine aus dem Werkstück, herausgefahren ist, schließt sich der untere Sägeblattschutz vollständig. Auf diese Weise wird wiederum das Sägeblatt vollständig von der äußeren Schutzhaube bedeckt.

### 8.2. ELEKTRONISCHE ÜBERLASTSICHERUNG UND LED ANZEIGE

Überlast-Leuchtanzeige



Diese Maschine ist mit einer Überlast-Leuchtanzeige ausgestattet, die den Bediener über die Auslastung informiert. Wenn der

Hauptschalter eingeschaltet ist und die Belastung ist normal, leuchtet die Anzeige konstant grün sein. Bei Überlastung nähert, leuchtet die Anzeige rot. Wenn der Bediener die Maschine weiterhin für einen längeren Zeitraum in Überlast laufen lässt, wird der elektronische Überlastschutz ausgelöst und die Maschine schaltet ab. Je höher der Grad der Überlastung, desto schneller wird die Maschine abgeschaltet.

Wenn dies geschieht, ziehen Sie stets die Maschine aus dem Werkstück und lassen die Maschine für ein paar Minuten im Leerlauf, um den Motor abzukühlen, bevor Sie fortfahren. Das beugt einer Verbrennung des Ankers vor.

### 8.3. HANDHABUNG DER MASCHINE

Die effektive Kontrolle dieser großen Handkreissäge erfordert eine Zweihandbedienung für maximalen Schutz.

Verwenden Sie die Maschine nicht länger als 30 Minuten am Stück. Befestigen Sie das Werkstück richtig und halten die Säge fest mit beiden Händen, um Kontrollverlust, der zu Verletzungen führen könnte zu vermeiden. Halten Sie den seitlichen Griff mit der linken Hand und den hinteren Griff mit der rechten Hand für die richtige Handhabung der Säge. Schützen Sie Ihre Augen vor Verletzungen durch eine Schutzbrille. Verwenden Sie keine Kühlschmierstoffe oder Schmiermittel auf dem Sägeblatt.

**Sägen**

Die Maschine muss die volle Drehzahl erreicht haben, bevor mit dem Sägen begonnen wird und sollte nur ausgeschaltet werden, wenn Sägevorgang abgeschlossen ist. Führen Sie die Säge von sich weg (die Kreissäge vorne schieben) und nie zu Ihnen hin (Ziehen der Kreissäge rückwärts). Wenn Sie Ihnen gegenüber steht, besteht die Gefahr, dass die Kreissäge aus könnte der Schneidspalt heraus beschleunigt wird (Rückstoß). Dies kann schwere Verletzungen verursachen.

Der untere Blattschutz sollte sich automatisch öffnen, wenn er auf die Kante des Werkstückes trifft. Wenn er sich nicht automatisch öffnet, geben Sie es wenig Nachhilfe zu Beginn des Schnittes durch Drücken der Spannhebel mit dem Daumen der linken Hand. Dadurch wird die untere Schutzhaube um etwa 20 Grad geöffnet.

**Sägeabschnitte:**

Achten Sie darauf, dass die Schnitttiefe wie gewünscht eingestellt ist. Das vordere Teil der



Grundplatte liegt auf dem Werkstück. Schalten Sie das Gerät ein. Schieben Sie die Maschine in Richtung des Schnittes.

Achten Sie darauf, dass die Grundplatte fest auf dem Werkstück bleibt. Schalten Sie das Gerät aus und lassen Sie die untere Schutzhaube sich vollständig schließen nachdem der Sägevorgang abgeschlossen ist. Die Schnitttiefe ist der Position des Sägeblattes auf dem Material anzupassen.

### Spannen des Werkstückes

Sichern Sie das Werkstück korrekt. Das Werkstück soll gerade und fest eingespannt sein, um mögliche Bewegungen und ein Verkanten am Ende des Sägevorganges zu vermeiden. Sorgen Sie für ausreichende Halterung für lange oder breite Werkstücke. Stellen Sie keine großen oder langen Werkstücke, so dass sie sich in der Mitte oder an der Spanfläche verbiegen können. Dadurch kann sich das Sägeblatt verkanten und zurückschlagen. Stattdessen unterstützen Sie das Werkstück mit mehreren Holzleisten, in der Nähe der Schnittfläche. Vergewissern Sie sich, dass das Blatt zu einem vollständigen Stillstand vor dem Entfernen des Werkstücks oder einer Änderung des Winkels am Werkstück kommt.



**ACHTUNG: Halten Sie das Netzkabel außerhalb Schnittbereich, damit sie nicht damit in das Werkstück geraten.**

Sägen Sie nicht mit Gewalt. Führen Sie die Säge sanft und zügig durch das Material, wie es das Werkstück erlaubt.

### 8.4. FÜHRUNGSSCHIENE

*Führungsschiene*

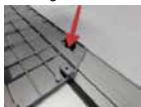

Führungsschienen sind geeignet um präzise Schnitte zu unterstützen und erhöhen die Sicherheit. (Dies sind ein optionales Zubehör) Die Führungsschiene kann mit

C-Klemmen befestigt werden, falls gewünscht.

## 9. REINIGUNG UND WARTUNG

### 9.1. REINIGUNG

Blasen Sie in periodischen Abständen alle Luftdurchlässe mit trockener Druckluft aus. Alle Plastikteile sollten mit einem weichen feuchten Tuch gereinigt werden. Verwenden Sie NIE Lösungsmittel, um Plastikteile zu reinigen. Sie könnten das

Material möglicherweise auflösen oder anderweitig beschädigen. Tragen Sie eine Schutzbrille, während Sie Druckluft verwenden. Reinigen Sie alle Teile des unteren Sägeblattschutzes -Mechanismus um einen reibungslosen Betrieb zu gewährleisten.

### 9.2. AUSTAUSCH DER KOHLEBÜRSTEN

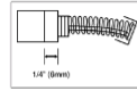

Die Kohlebürsten sind ein normales Verschleißteil und müssen ausgetauscht werden, sobald sie ihre Nutzungsgrenze erreicht haben (siehe Abbildung rechts).

#### Austausch:

*Kohlebürstenhalter*



Schrauben Sie die Kohlebürstenhalter los und entnehmen Sie die alten Kohlebürsten. Setzen Sie die neuen Kohlebürsten ein und achten Sie darauf, gut ausgerichtet sind und gut gleiten. Der

Zusammenbau erfolgt in umgekehrter Reihenfolge wie der Ausbau. Anschließend schrauben Sie die Kohlebürstenhalter wieder fest.



**Achtung!**  
**Ersetzen Sie die Kohlebürsten immer paarweise.**

### 9.3. STANDARDZUBEHÖR

- 5 mm L-Inbusschlüssel
- HM- Sägeblatt 320 x 84Z



Wenn der Austausch des Netzkabels erforderlich ist, muss dies durch den Hersteller oder eine vom Hersteller anerkannte Reparaturwerkstatt erfolgen, um ein Sicherheitsrisiko zu vermeiden

**HAND DRY CUTTER 8230N | 8200**

**10. BESCHREIBUNG**



## 11. ANGABEN ZUR VERWENDUNG

1. Die Benutzung von Schleifscheiben mit diesem Gerät ist nicht gestattet. Es dürfen nur original Jepson Power Sägeblätter verwendet werden.
2. Vor Inbetriebnahme sind sämtliche Haltebolzen für das Sägeblatt und alle Klemmen festzuziehen.
3. Das Arbeitsstück ist ordnungsgemäß zu sichern. Es sollte gerade und fest angebracht sein, damit mögliche Bewegungen und ein Einklemmen unmittelbar vor Beendigung des Sägevorgangs verhindert werden.
4. Das Sägeblatt muss zu einem kompletten Stillstand gekommen sein, bevor das Arbeitsstück entfernt oder gesichert bzw. der Winkel des Arbeitsstücks geändert wird.
5. Bei den Innenflächen der Dornflansche sowie den Seitenflächen des Sägeblatts überprüfen, ob sich diese in ausreichendem Abstand zu Fremdkörpern befinden.
6. Das Sägeblatt ist vor Betrieb auf äußere oder sonstige Schäden hin zu überprüfen. Rissige oder beschädigte Sägeblätter sind unverzüglich zu ersetzen.
7. Niemals das Gerät in Betrieb nehmen, wenn das Sägeblatt das zu sägende Material berührt.
8. Den Motor vor Beginn des Schneidvorgangs auf volle Drehzahl bringen.
9. Das Gerät nach Einschalten (ON- Stellung) vorsichtig nach vorne in das Arbeitsstück drücken, anschließend Druck schrittweise bis zur erforderlichen Intensität erhöhen, um so wenig Funken wie möglich entstehen zu lassen.
10. Hinweis: Nach Beendigung des Schneidvorgangs den Netzschalter betätigen und Säge erst dann ablegen, wenn das laufende Sägeblatt zum kompletten Stillstand gekommen ist.
11. Das Gerät niemals in Bereichen mit entflammaren Feststoffen, Flüssigkeiten oder Gasen betreiben. Funken oder heiße Bruchstücke können Feuer oder Explosion verursachen.
12. Dieses Gerät ist nur für eisenhaltige Metalle ausgelegt. Sägen Sie damit kein Holz, Mauerwerk, Magnesium oder sonstige selbstentzündliche Materialien.

13. Das Sägeblatt darf nicht zusammen mit Schneidflüssigkeit oder Schmierstoffen auf dem Sägeblatt verwandt werden.
14. Einige Metalle können toxische Beschichtungen aufweisen. Bitte bei der Arbeit mit solchen Stoffen besonders darauf achten, dass Einatmen und Hautkontakt vermieden werden. Benutzen Sie immer eine Schutzmaske. Fragen Sie Ihren Materiallieferanten nach speziellen Sicherheitsinformationen und halten Sie sich daran.
15. Dieses Gerät wurde für bestimmte Anwendungen entwickelt. Der Hersteller empfiehlt dringend, dieses Gerät IN KEINER WEISE zu verändern und/ oder für Anwendungen zu verwenden, für die es nicht ausgelegt ist. Sofern Sie Fragen zur Benutzung haben, sollten Sie das Gerät ERST verwenden, nachdem Sie dem Hersteller eine schriftliche Anfrage übermittelt und von diesem einen entsprechenden Ratschlag erhalten haben.

Metallabfall ist oft scharf und heiß. Er darf niemals mit bloßen Händen berührt werden. Die Reinigung sollte mit einem magnetischen Abfallsammler, einem Spänehaken oder sonstigen angemessenen Werkzeugen erfolgen.

## 12. FUNKTIONSBESCHREIBUNG

Bei diesem Gerät handelt es sich um eine Metallkreissäge zum trockenen Sägen von Stahl, NE- Metallen, Kunststoffen und Verbundmaterialien. Die Säge arbeitet nur mit HM-bestückten Sägeblättern, die nur im Original von Jepson Power verwendet werden dürfen.

### 12.1. AUSPACKEN

Das Gerät vorsichtig herausnehmen und sämtliche losen Gegenstände aus der Verpackung nehmen. Alle Verpackungsmaterialien behalten, bis die Maschine überprüft wurde und ordnungsgemäß bedient werden kann.

### 12.2. PACKUNGSMATERIALIEN

1. Metallsäge
2. Original Jepson Power HM-bestücktes Kreissägeblatt
3. Führungsschlitten für Parallelanschlag
4. Sechskantschlüssel

### 12.3. ANBRINGUNG DES SÄGEBLATTS

1. Das Gerät von der Stromquelle trennen
2. An den Schutzvorrichtungen und dem Dorn festsitzende Späne entfernen. Die untere einziehbare Sägeblattschutzvorrichtung überprüfen und dabei sicherstellen, dass diese funktionstüchtig ist.
3. Den inneren Dornflansch reinigen. Den Flansch so ausrichten, dass der richtige Bohrungsdurchmesser gegenüber dem Sägeblatt liegt, und das neue Sägeblatt am Flansch anbringen; dabei sicherstellen, dass die Zähne nach vorne zeigen. (Bei Zweifeln hinsichtlich der Ausrichtung des Sägeblatts wird auf die an der unteren einziehbaren Sägeblattschutzvorrichtung angebrachte Beschriftung verwiesen.)
4. **HINWEIS: Nur original Jepson Power Sägeblätter verwenden.**
5. Den äußeren Dornflansch am Dorn mit der flachen Seite zum Sägeblatt anbringen. Siehe [Abb. 2](#).
6. Den Haltebolzen für das Sägeblatt auswechseln und im Uhrzeigersinn anziehen.
7. Den Feststellhebel für das Sägeblatt eindrücken und den Dorn von Hand solange drehen, bis die Verriegelung für den Dorn einrastet (siehe [Abb. 3](#)). Den Haltebolzen für das Sägeblatt mit dem mitgelieferten Schlüssel fest anziehen und die Dornverriegelung lösen.

### 12.4. ENTFERNUNG DES SÄGEBLATTS

1. Das Gerät von der Stromquelle trennen.
2. Siehe [Abb. 3](#). Es ist nicht erforderlich, die äußere Sägeblattabdeckung zu entfernen, sie kann in ihrer normalen Position verbleiben. Die Dornverriegelung einschieben und mit Hilfe des mitgelieferten Schlüssels das Sägeblatt drehen, anschließend das Sägeblatt drehen, bis die Verriegelung für den Dorn einrastet.
3. Die Sägeblattzähne nicht berühren, um Verletzungen zu vermeiden.
4. Während der Feststellhebel für das Sägeblatt festgehalten wird den Haltebolzen für das Sägeblatt mithilfe des mitgelieferten Schlüssels lösen. Anschließend zusammen mit dem äußeren Dornflansch entfernen.
5. Nun kann das Sägeblatt vorsichtig abgenommen werden.

### 12.5. EINSTELLUNG DER SCHNITTIEFE

Schnitttiefe so einstellen, dass das Sägeblatt über die Dicke des Arbeitsstücks hinausragt. Einstellung der Schnitttiefe:

1. Das Gerät von der Stromquelle trennen.
2. Feststellhebel für die Schnitttiefe hinten an der Säge anheben. Siehe [Abb. 4](#).
3. Sägeunterteil so lange anheben bzw. senken, bis das Sägeblatt die gewünschte Tiefe unter dem Unterteil erreicht hat. (Siehe Beschriftung mit Skala und Zeiger auf dem Gerätegehäuse).
4. Feststellhebel für Schnitttiefe kräftig drücken und die Säge in der gewählten Position verriegeln.

### 12.6. EINSTELLUNG DES NEIGUNGSWINKELS

Das Gerät von der Stromquelle trennen. Zur Einstellung des Neigungswinkels wird auf die Winkelanzeige auf dem Unterteil verwiesen. Es sind Markierungen für verschiedene Winkel zwischen 0° und 45° vorhanden. Einstellung des Neigungswinkels: Verriegelungsknopf für den Neigungswinkel und den kleinen Knopf hinten lösen (siehe [Abb. 5](#)). Den Verriegelungsknopf für den Neigungswinkel aus der Öffnung heben und das Unterteil bis zum gewünschten Winkel drehen. Die gebräuchlichsten Winkel haben jeweils eine einzelne Öffnung. Die Feststellvorrichtung für den Neigungswinkel in die Öffnung schieben und festziehen. Sofern andere Winklereinstellungen benötigt werden, den Verriegelungsknopf für den Neigungswinkel anziehen, damit die gewünschte Position eingestellt bleibt. Dann den kleineren Knopf hinten am Unterteil anziehen.

### 12.7. VERWENDUNG DER VISIERKIMME

Um das Sägen zu erleichtern, befindet sich vorne am Unterteil eine Visierkimme Siehe [Abb. 6](#). Den Schnittverlauf auf dem Arbeitsstück mit der Visierkimme ausrichten.

Schnitt durchführen. Die rechte Kimme (zwischen den beiden markierten Punkten) für gerade Schnitte und die linke Kimme (unter der Niete) für Schnitte mit 45° Neigungswinkel verwenden.

### 12.8. EIN- UND AUSSCHALTEN DES GERÄTS

Sicherstellen, dass die Spannung des Stromnetzes mit den Angaben auf dem Gerät übereinstimmt und sich der Schalter vor Anschluss des Geräts an die Stromquelle in der "OFF"-Stellung befindet. Um die Maschine einzuschalten, zuerst den Sicherhe-

itsknopf lösen und anschließend den Hebelschalter drücken, um den Motor einzuschalten. Um den Motor auszuschalten, den Hebelschalter loslassen. Siehe Abb. 7.

### **12.9. ENTFERNUNG VON METALLSPÄNEN**

Diese Trocken- Metallkreissäge ist mit einem internen Späneaufgangssystem ausgestattet. Wenn der Spänebehälter voll ist, müssen die Späne entfernt werden. Hierzu ist das Gerät auszuschalten und VON DER STROMQUELLE TRENNEN.

Der Verriegelungsknopf der äußeren Sägeblattabdeckung weist ein Bajonettgewinde auf. Siehe Abb. 8. Zur Entfernung der Abdeckung Knopf gegen den Uhrzeigersinn drehen und dabei gleichzeitig gegen die Federspannung nach innen drücken. Anschließend die Abdeckung abnehmen. Frisch angefallene Späne können noch sehr heiß sein. Beim Entfernen der Abdeckung ist Vorsicht walten zu lassen, damit weder Späne noch Metallabfall mit Händen oder sonstigen Körperteilen in Berührung kommen. Heiße Metallpartikel dürfen nicht in der Nähe von Papier oder entflammaren Stoffen entsorgt werden. Um die äußere Sägeblattabdeckung wieder einzusetzen, den Zapfen vor die Öffnung bringen und gegen die Federspannung bei gleichzeitigem Drehen im Uhrzeigersinn hineindrücken. Darauf achten, dass die Abdeckung richtig sitzt.

### **12.10. VERWENDUNG DES PARALLELANSCHLAGS**

Die Verwendung des Parallelanschlages ermöglicht bei geraden Schnitten eine größere Präzision als mit der Hand. Zum Einbau DAS GERÄT VON DER STROMQUELLE TRENNEN und den Parallelanschlag anschließend in die Montageöffnungen am Unterteil einsetzen. Siehe Abb. 9. Die gewünschte Schnittbreite am Führungsschlitten einstellen und die beiden Flügelschrauben zum Arretieren anziehen.

### **12.11. UNTERE EINZIEHBARE SÄGEBLATTSCHUTZVORRICHTUNG**

Die untere einziehbare Sägeblattschutzvorrichtung ist eine für Ihren Schutz erforderliche Sicherheitsvorrichtung. Bei jeder Benutzung der Säge ist sicherzustellen, dass sich die Schutzvorrichtung frei drehen und dabei schnell und vollständig in die geschlossene Stellung zurückgelangen kann. Späne

oder Metallabfall, die sich in unmittelbarer Nähe zur Nabe der Schutzvorrichtung befinden, müssen vor jeder Verwendung entfernt werden.

DIESER BEREICH DARF NICHT EINGEFETTET WERDEN. Die Oberfläche der Nabe wurde mit einem Trockenschmiermittel behandelt, das einölen überflüssig macht. Die Sägeblattschutzvorrichtung darf NIEMALS in der geöffneten Stellung blockiert oder verteilt werden.

NIEMALS die Säge verwenden, sofern die Sägeblattschutzvorrichtung nicht funktionstüchtig ist.

Ist die Bewegung der Sägeblattschutzvorrichtung träge oder liegt ein Verkeilen vor, muss die Säge im nächstgelegenen VERTRAGSSERVICECENTER repariert werden.

### **12.12. VERWENDUNG DES GERÄTS**

Achtung: Benutzen Sie zur Verminderung der Verletzungsgefahr ausschließlich original Sägeblätter von Jepson Power, die für dieses Werkzeug bestimmt sind. Verwenden Sie keine Sägeblätter anderer Art. Eine effektive Kontrolle dieser leistungsstarken Säge ist nur durch Bedienung mit zwei Händen zu gewährleisten. Den Seitengriff stets mit der linken Hand und den hinteren Griff mit der rechten Hand halten, damit die Säge eine angemessene Führung durch die Hände erhält. Die Unterfläche der Säge wird auf das Werkstück gestellt, ohne dass das Sägeblatt dieses berührt. Richten Sie die Schnittlinie aus. Die erforderliche Umdrehungszahl des Blattes muss erreicht werden, bevor mit dem Sägen begonnen werden kann. Es ist obligatorisch während der Verwendung des Werkzeuges eine Schutzbrille, Staubschutzmaske sowie Gehörschutz zu tragen. Das Sägeblatt darf nicht zusammen mit Schneidflüssigkeit oder Schmierstoffen auf dem Sägeblatt verwandt werden.

### **12.13. BEFESTIGUNG DES ARBEITSSTÜCKS**

Das Arbeitsstück ist ordnungsgemäß zu sichern. Es sollte gerade und fest angebracht sein, damit mögliche Bewegungen und ein Einklemmen unmittelbar vor Beendigung des Sägevorgangs verhindert werden. Lange oder breite Arbeitsstücke benötigen eine besondere Abstützung. Das Sägeblatt muss zu einem kompletten Stillstand gekommen sein, bevor das Arbeitsstück entfernt oder gesichert bzw. der Winkel des Arbeitsstücks geändert wird. Zuerst den Sicherheitsschalter und

anschließend den Hebelschalter betätigen. Die Säge nach vorne führen, um Kontakt mit dem Arbeitsstück herzustellen. Das Arbeitsstück auf einem stabilen Träger sichern (z. B. auf einer Werkbank oder Sägeböcken). Die Schnittlinie auf dem Arbeitsstück einzeichnen. Sicherstellen, dass sich die Schnittlinie weit genug auf dem Arbeitsstück befindet, damit die ausziehbare Schutzvorrichtung effizient sein kann. Die vordere Kante der Säge winkelrecht auf dem Arbeitsstück positionieren, bevor der Motor eingeschaltet wird. Die Schnittlinie mit Hilfe des Anzeigers auf der Visierkimme oder des Parallelenschlags ausrichten. Sicherstellen, dass das Sägeblatt nicht das Arbeitsstück berührt. Zuerst den Sicherheits- und dann den Hebelschalter betätigen, anschließend warten, bis der Motor auf die volle Drehzahl kommt; Säge nach vorne führen und Sägevorgang beginnen.

**ACHTUNG:** Das Stromkabel ist unbedingt vom Schneidbereich fernzuhalten, damit es sich nicht am Arbeitsstück verfangen kann.

Beim Sägen nicht forcieren. Der Schneidvorgang ist von der Säge gemäß der für Schnitttyp und Arbeitsstück erlaubten Drehzahl auszuführen. Förderdruck erhöhen, sobald das Sägeblatt durch dickere Querschnitte geführt wird (um die Funkenbildung zu begrenzen). Umgekehrt Förderdruck verringern, sobald das Sägeblatt durch dünnere Querschnitte

geführt wird (um Drehzahl und Maschinenleistung nicht unnötig zu erhöhen). Nach Beendigung des Schneidvorgangs Netzschalter betätigen und Säge erst dann ablegen, wenn das laufende Sägeblatt zum kompletten Stillstand gekommen ist.

## **13. INSTANDHALTUNG UND KUNDENDIENST**

### **13.1. GERÄT SAUBER HALTEN**

Alle luftdurchlässigen Teile sind regelmäßig mit trockener Druckluft auszublasen. Alle Kunststoffteile sollten mit einem weichen feuchten Tuch gereinigt werden. NIEMALS Lösungsmittel zum Reinigen von Kunststoffteilen verwenden. Diese könnten das Material auflösen oder anderweitig beschädigen. Bei Verwendung von Druckluft ist eine Sicherheitsbrille zu tragen.

### **13.2. REINIGUNG**

Ein dauerhafter, einwandfreier Betrieb setzt eine regelmäßige Reinigung voraus. Es ist wichtig, dass die Lüftungsschlitze offen bleiben, reinigen Sie das Gehäuse regelmäßig mit einem weichen Tuch.

### **13.3. SCHMIEREN**

Ihr Elektrowerkzeug erfordert keine zusätzliche Schmierung. **ACHTUNG:** Versichern Sie sich, dass das Werkzeug ausgeschaltet und nicht an eine Stromquelle angeschlossen ist, bevor Sie eine Wartung bzw. eine Überprüfung des Werkzeuges vornehmen. Aus sicherheitsgründen und um ein ordnungsgemäßes Funktionieren des Gerätes zu garantieren, müssen Reparatur, die Wartung und die Einstellung von einem zugelassenen Kundendienstcenter vorgenommen werden. Verwenden Sie ausschließlich Originalersatzteile.

### **13.4. KOHLEBÜRSTEN**

Die Kohlebürsten sind ein normales Verschleißteil und müssen infolgedessen bei Erreichen der Verschleißgrenze ausgetauscht werden. Siehe **Abb. 10**.

Auswechslung: Bürstenkappen abnehmen und alte Bürsten herausnehmen. Neue Bürsten einsetzen (immer paarweise ersetzen) und dabei die richtige Ausrichtung und ein ungehindertes Gleiten sicherstellen. Anschließend die Bürstenkappen wieder einsetzen. Siehe **Abb. 11**.

Sofern das Stromkabel ersetzt werden muss, ist dies im Hinblick auf die Vermeidung von Sicherheitsrisiken vom Hersteller oder vom Vertragshändler durchzuführen.

### **13.5. STANDARDZUBEHÖR**

- Original Jepson Power HM-Sägeblatt 203/42Z (HDC 8200)
- Original Jepson Power HM-Sägeblatt 230/48Z (HDC 8230N)
- Parallelenschlag 6 mm
- Sechskantschlüssel

## ALLGEMEINES

### 14. KOSTENVORANSCHLAG

Bei Einsendung einer defekten Maschine zur Reparatur mit Kostenvoranschlag, erheben wir eine Bearbeitungsgebühr von 50€, die aber bei erteiltem Reparaturauftrag oder Kauf einer neuen Maschine entfällt.

### 15. ERSATZTEILE

Die aktuellen Ersatzteillisten mit Bestellnummern entnehmen sie bitte unserer Internetseite:

[www.jepson.de](http://www.jepson.de)

### 16. GARANTIE

Die Garantie (Gewährleistung nach HGB) beträgt 12 Monate, gerechnet vom Tag des Verkaufs an den Endverbraucher. Sie umfasst und beschränkt sich auf die kostenlose Behebung der Mängel, die nachweisbar auf die Verwendung nicht einwandfreien Materials bei der Herstellung oder Montagefehler zurückzuführen sind, oder kostenlosen Ersatz der defekten Teile. Falsche Verwendung oder Inbetriebnahme sowie selbständig vorgenommene Montagen oder Reparaturen, die nicht in unserer Bedienungsanleitung angegeben sind, schließen eine Gewährleistung aus. Dem Verschleiß unterworfenen Teile sind ebenfalls von der Gewährleistung ausgeschlossen. Die Garantieentscheidung behalten wir uns ausdrücklich vor. Die Garantie erlischt, wenn das Gerät von dritter Seite geöffnet wurde. Transportschäden, Wartungsarbeiten sowie Schäden und Störungen durch mangelhafte Wartungsarbeiten fallen nicht unter die Gewährleistung.

Der Nachweis über den Erwerb des Gerätes muss bei Inanspruchnahme der Gewährleistung durch Vorlage von Lieferschein, Rechnung oder Kassenbono erbracht werden. Soweit gesetzlich möglich, schließen wir jede Haftung für jegliche Personen-, Sach- oder Folgeschäden aus, insbesondere wenn das Gerät anders als für den in der Bedienungsanleitung angegebenen Verwendungszweck eingesetzt wurde, nicht nach unserer Bedienungsanleitung in Betrieb genommen oder instandgesetzt oder Reparaturen selbständig von einem Nichtfachmann ausgeführt wurden. Reparaturen oder Instandsetzungsarbeiten, die

weitergehen als in dieser Bedienungsanleitung angegeben, behalten wir uns im Werk vor.

Die Qualität und Sicherheit der JEPSON POWER Kaltkreissäge hängt von der ausschließlichen Verwendung von Original JEPSON POWER Sägeblättern oder Sägeblättern mit gleicher Schnittbreite, Blattdurchmesser und empfohlener Schnittgeschwindigkeit ab. Die Verwendung anderer Sägeblätter kann die Maschinen beschädigen.

Das Original JEPSON POWER Sägeblatt erfüllt alle Anforderungen der TÜV-Prüfung (mehrere Prüfstellen) und ist daher von diesen Prüfstellen zertifiziert. Bei Verwendung von Sägeblättern mit Abmessungen, die von den original JEPSON POWER-Sägeblättern abweichen, übernimmt der Hersteller keine Haftung.

#### **Ausgenommen von der Garantie:**

- Verschleißteile wie Schalter, Flansche, Kohlebürsten, Stützen und Schneidwerkzeuge (Sägeblätter, Hartmetalleinsätze, Bohrer und Schleifmittel) sowie elektronische Einheiten.
- Sonstige Teile, die einem gebrauchsbedingten oder natürlichen Verschleiß unterliegen.
- Werkzeugversagen aufgrund von Nichtbeachtung der Bedienungsanleitung, unkonventioneller Verwendung, anormalen atmosphärischen Bedingungen, unsachgemäßen Betriebsbedingungen, Überlastung oder mangelnder Wartung oder Instandhaltung.
- Werkzeugversagen aufgrund von Ersatzteilen oder zusätzlichen Teilen, die keine Originaleile von Jepson Power sind.
- Maschinen, an denen Änderungen oder Ergänzungen vorgenommen wurden.





<b>GÉNÉRAL</b>		<b>42</b>
<b>1.</b>	<b>DÉCLARATION CE DE CONFORMITÉ - SHDC 8320</b>	<b>42</b>
<b>2.</b>	<b>DÉCLARATION CE DE CONFORMITÉ - HDC 8230 &amp; HDC 8200</b>	<b>42</b>
<b>3.</b>	<b>SPÉCIFICATIONS</b>	<b>43</b>
<b>4.</b>	<b>MODE D'EMPLOI</b>	<b>43</b>
<b>5.</b>	<b>CONSIGNES DE SÉCURITÉ</b>	<b>44</b>
5.1.	ILLUSTRATION DES CONSIGNES DE SÉCURITÉ	44
5.2.	CONSIGNES DE SÉCURITÉ GÉNÉRALES	44
5.3.	RÈGLES DE SÉCURITÉ PARTICULIÈRES	46
<b>SUPER HAND DRY CUTTER 8320</b>		<b>49</b>
<b>6.</b>	<b>DESCRIPTION</b>	<b>49</b>
<b>7.</b>	<b>DESCRIPTION FONCTIONNELLE</b>	<b>50</b>
7.1.	UTILISATION PRÉVUE	50
7.2.	BRANCHEMENT ÉLECTRIQUE	50
7.3.	RALLONGE	50
7.4.	LAME DE SCIE	50
7.5.	DÉBALLAGE	50
7.6.	MISE EN PLACE DE LA LAME	50
7.7.	DÉPOSE DE LA LAME	51
7.8.	REGLAGE DE LA PROFONDEUR	51
7.9.	UTILISATION DE L'ENCOCHE DE VISÉE	51
7.10.	PROTECTION DE LAME	51
7.11.	SYSTÈME D'ASPIRATION	52
<b>8.</b>	<b>MARCHE ET ARRÊT DE LA MACHINE</b>	<b>52</b>
8.1.	MISE EN MARCHE ET ARRÊT DE LA MACHINE	52
8.2.	INDICATEUR ÉLECTRONIQUE DE PROTECTION CONTRE LES SURCHARGES ET TÉMOIN DE CHARGE	52
8.3.	UTILISATION DE LA MACHINE	52
8.4.	GUIDE DE COUPE	53
<b>9.</b>	<b>MAINTENANCE ET RÉPARATION</b>	<b>53</b>
9.1.	GARDER L'OUTIL PROPRE	53
9.2.	REMPLACEMENT JEU DE CHARBON	53
9.3.	ACCESSOIRES DE SÉRIE	53
<b>HAND DRY CUTTER 8230N   8200</b>		<b>54</b>
<b>10.</b>	<b>DESCRIPTION</b>	<b>54</b>
<b>11.</b>	<b>UTILISATION</b>	<b>55</b>
<b>12.</b>	<b>FONCTIONNEMENT</b>	<b>55</b>
12.1.	DEBALLAGE	55
12.2.	CONTENU DE L'EMBALLAGE	55
12.3.	PLACEMENT DE LA LAME DE SCIE	55
12.4.	RETRAIT DE LA LAME DE SCIE	56
12.5.	REGLAGE DE LA PROFONDEUR DE COUPE	56
12.6.	REGLAGE DE L'ANGLE D'INCLINAISON	56
12.7.	UTILISATION DE L'OEILLETON	56
12.8.	MISE EN/ HORS SERVICE DE L'APPAREIL	56
12.9.	EVACUATION DES COPEAUX METALLIQUES	56
12.10.	UTILISATION DE LA BUTÉE PARALLÈLE	57
12.11.	DISPOSITIF INFÉRIEUR RÉTRACTABLE DE PROTECTION DE LA LAME DE SCIE	57
12.12.	UTILISATION DE L'APPAREIL	57
12.13.	FIXATION DE LA PIÈCE À TRAVAILLER	57
<b>13.</b>	<b>ENTRETIEN ET SERVICE APRÈS-VENTE</b>	<b>58</b>
13.1.	GARDER L'OUTIL PROPRE	58
13.2.	NETTOYAGE	58
13.3.	GRAISSAGE	58
13.4.	REMPLACEMENT JEU DE CHARBON	58
13.5.	ACCESSOIRES DE SÉRIE	58
<b>GÉNÉRAL</b>		<b>59</b>
<b>14.</b>	<b>DEVIS</b>	<b>59</b>
<b>15.</b>	<b>PIÈCES</b>	<b>59</b>
<b>16.</b>	<b>GARANTIE</b>	<b>59</b>

## GÉNÉRAL

### 1. DÉCLARATION CE DE CONFORMITÉ - SHDC 8320

(conformément à l'annexe IIA de la Directive machine)

Nous, **Jepson Power GmbH, Ernst – Abbe – Straße 5, 52249 Eschweiler, Germany**, en qualité de fabricant, déclarons par la présente sous notre responsabilité que le produit :

Dénomination: Super Hand Dry Cutter SHDC 8320  
Date de fabrication: Voir l'étiquette de la machine  
Numéro de série: Voir l'étiquette de la machine

est conforme aux normes, directives et documents standards de référence suivants :

2006/42/EC Machinery Directive  
2014/30/EU EMC Directive  
2014/65/EU RoHS Directive



EN 62841-1 :2015 EN 61000-3-2:2014  
EN 62841-2-5:2014 EN 61000-3-3:2013  
EN 55014-1 :2017  
EN 55014-2:2015

Pierre Michiels, Directeur général

Nom, Position

Eschweiler, 01.01.2025

### 2. DÉCLARATION CE DE CONFORMITÉ - HDC 8230 & HDC 8200

(conformément à l'annexe IIA de la Directive machine)

Nous, **Jepson Power GmbH, Ernst – Abbe – Straße 5, 52249 Eschweiler, Germany**, en qualité de fabricant, déclarons par la présente sous notre responsabilité que le produit :

Dénomination: Hand Dry Cutter HDC 8230N | Hand Dry Cutter HDC 8200  
Date de fabrication: Voir l'étiquette de la machine  
Numéro de série: Voir l'étiquette de la machine

est conforme aux normes, directives et documents standards de référence suivants :

2006/42/EC Machinery Directive  
2014/30/EU EMC Directive



EN 60745-1 :2009+A11 :2010 EN 55014-2 :1997+A1 :2001+A2 :2008  
EN 60745-2-5 :2010 EN 61000-3-2 :2006+A1 :2009+A2 :2009  
EN 62233 :2008 EN 61000-3-3 :2008  
EN 55014-1 :2006+A1 :2009+A2 :2011

Pierre Michiels, Directeur général

Nom, Position

Eschweiler, 01.01.2025

### 3. SPÉCIFICATIONS

Machine	SHDC 8320	HDC 8230N	HDC 8200
Tension (Voir l'étiquette de la machine)	230 V / 50 Hz 110 V / 60 Hz	230 V / 50 Hz 110 V / 60 Hz	230 V / 50 Hz
Vitesse sans charge	1.700 rpm	2.200 rpm	3.700 rpm
Puissance d'entrée	1.800 W	1.700 W	1.700 W
Diamètre max. lame de scie	320 mm   12 5/8"	230 mm   9"	203 mm   8"
Angle d'inclinaison	0°	0°~45°	0°~45°
Diamètre de l'orifice de l'arbre	25,4 mm   1"	25,4 mm   1"	25,4 mm   1"
Profondeur de coupe max.	120 mm   4.72" (sur rail de guidage)	90°: 82 mm   3.22" 45°: 56 mm   2.20"	90°: 67 mm   2.63" 45°: 42 mm   1.65"
Poids net	8,4 kg   18,5 lbs	7,1 kg   15,7 lbs	6,3 kg   13,9 lbs
Niveau de pression sonore selon ISO 1999 DIN 45635	99,0 dB (A)	88,5 dB (A)	88,5 dB (A)
Niveau de puissance sonore	110,0 db(A)	99,5 db(A)	99,5 db(A)
Vibrations mains bras	1,4 m/s <sup>2</sup>	1,0 m/s <sup>2</sup>	1,0 m/s <sup>2</sup>

Données extraites du point 2.2 de l'annexe 1 de la directive de la V.G. sur les vibrations

### 4. MODE D'EMPLOI

#### Notes pour le client

Le mode d'emploi contient des instructions importantes quant à la façon d'utiliser l'outil en toute sécurité, correctement et de manière économique. Observer les présentes instructions contribue à éviter les risques, les frais de réparation et les temps d'arrêt, et permet d'augmenter la fiabilité et la durée de vie de la machine.

Le mode d'emploi doit être lu et utilisé par chaque personne qui travaille avec cet équipement électrique. Cela vaut en particulier pour le chapitre « Consignes de sécurité ». Il est trop tard pour lire le manuel et les consignes de sécurité lorsque des travaux sont effectivement réalisés sur la machine.

Toujours garder une copie de ce manuel à proximité de la machine afin qu'il puisse être consulté tout de suite !

En cas de doute ou de questions, toujours contacter le fabricant de la machine.

En plus du mode d'emploi, il convient de respecter les règlements de prévention des accidents qui s'appliquent dans le pays d'utilisation et dans les locaux de l'utilisateur. En outre, les règles techniques généralement reconnues concernant la prévention des accidents doivent être observées.

#### Garantie et responsabilité

Toutes les informations contenues dans ce mode d'emploi ont été élaborées selon le meilleur de nos connaissances et savoir-faire, en tenant compte de notre expérience à ce jour.

La version originale de ce mode d'emploi a été rédigée en langue allemande, et la précision du contenu a été vérifiée par nos soins. La traduction dans la langue nationale/contractuelle respective a été réalisée par une agence de traduction reconnue. Ce mode d'emploi a été réalisé avec le plus grand soin. Toutefois, si vous découvrez des éléments incomplets ou des erreurs, veuillez nous en informer par écrit. Vos suggestions d'amélioration nous aideront à rédiger un mode d'emploi convivial.

#### Commandes supplémentaires et copyright

D'autres exemplaires de ce mode d'emploi peuvent être commandés à l'adresse ci-dessous. Nous demandons votre compréhension pour le fait que des exemplaires supplémentaires sont payants.

Jepson Power GmbH  
 Ernst-Abbe-Straße 5,  
 D-52249 Eschweiler

Téléphone : + 49 (0) 2403-6455-0  
 Télécopieur : + 49 (0) 2403-6455-15

Tous droits expressément réservés. La copie du présent document ou son transfert à un tiers sous

quelque forme que ce soit sont interdits sans notre autorisation écrite préalable.

### Abréviations

V	Volt
A	Ampère
Hz	Hertz
W	Watt
~	CA
/min	Tours par minute tr/min
N	Newton

## 5. CONSIGNES DE SÉCURITÉ

La condition première pour la manipulation sûre et un fonctionnement sans perturbation de cet outil électrique est la connaissance des consignes de sécurité de base. En outre, les règles et règlements en matière de prévention d'accident qui s'appliquent dans les locaux de l'utilisateur doivent être respectées, ainsi que les règles habituelles dans le commerce qui concernent la sécurité et les méthodes de travail correctes.

Il est interdit d'utiliser l'outil électrique à d'autres fins que celles prévues par le fabricant. Une telle utilisation pourrait donner lieu à des risques imprévisibles.

Les lois et règles de travail et de sécurité en vigueur au niveau local doivent toujours être respectées. Il en va de même pour les règlements qui s'appliquent à l'environnement.

Les équipements de sécurité ne doivent être jamais enlevés ou pontés.

Lors de l'utilisation des huiles, des graisses et des autres substances chimiques, les règlements sur la sécurité qui s'appliquent au produit concerné doivent être impérativement respectés ! Les contacts avec des produits chimiques doivent être évités autant que possible. Le mode d'emploi figurant sur l'emballage doit être lu et suivi avant qu'il ne soit permis de travailler avec de telles substances. Cela vaut pour tous les produits chimiques, donc aussi pour les agents nettoyants.

Toutes les notes et tous les signes concernant la sécurité et les risques possibles doivent rester parfaitement lisibles.

### 5.1. ILLUSTRATION DES CONSIGNES DE SÉCURITÉ

Les symboles suivants sont utilisés dans le mode d'emploi :



**Avertissement contre les dangers de blessures ou danger de mort pour les personnes**



**Avertissement contre d'éventuels dommages matériels ou à l'environnement**



**Avertissement contre une tension électrique dangereuse**



**Avertissement contre des surfaces chaudes**

**Ignorer ces instructions peut entraîner de graves dommages à la santé, jusqu'à des blessures mortelles !**



**Ce symbole indique des informations importantes**



**Dangereux pour l'environnement**

### 5.2. CONSIGNES DE SÉCURITÉ GÉNÉRALES



**survenir.**

**Cet outil électrique respecte les règlements de base pour la sécurité et la santé de la CE. Néanmoins, des situations dangereuses peuvent**



**Tous les équipements de sécurité doivent être maintenus en parfait état.**



**Toujours faire attention aux pièces mobiles. Elles peuvent causer des blessures à cause de leur mouvement ou par un mouvement brusque.**



**Utiliser l'outil électrique uniquement lorsqu'il est en parfait état du point de vue technique et l'utiliser uniquement pour les fins prévues tout en étant conscient des risques et des problèmes de sécurité, et respecter le mode d'emploi ! En particulier, corriger immédiatement les perturbations qui pourraient avoir un effet négatif sur la sécurité !**

**AVERTISSEMENT !** Il est essentiel de lire toutes les instructions. Les erreurs commises en tentant de suivre les instructions suivantes peuvent provoquer un choc électrique, un incendie et/ou des blessures graves. L'expression « Outil électrique » se réfère aux outils électriques alimentés par secteur (avec cordon) et les outils électriques à batterie (sans cordon).



### **CONSERVER CES INSTRUCTIONS EN LIEU SÛR.**

#### **Sécurité du lieu de travail**

Garder votre lieu de travail propre et bien éclairé. Des bancs de travail encombrés et les zones sombres sont propices aux accidents.

Ne pas utiliser d'outils électriques dans des atmosphères explosives, par exemple en présence de liquides, de gaz ou de poussières inflammables. Les outils électriques créent des étincelles qui peuvent enflammer les poussières ou les vapeurs. Garder les spectateurs, les enfants et les visiteurs à l'écart lors de l'utilisation d'un outil électrique. Les distractions peuvent causer une perte de contrôle.

#### **Sécurité électrique**



Les outils avec mise à la terre doivent être branchés dans une prise correctement installée et mise à la terre conformément à tous les codes et règlements en vigueur. Ne jamais retirer la broche de mise à la terre ou modifier la fiche en aucune façon. Ne pas utiliser de quelconques adaptateurs. Vérifier avec un électricien qualifié en cas de doute quant à savoir si la prise est correctement mise à la terre. S'il arrive que les outils dysfonctionnent sur le plan électrique ou se brisent, la mise à la terre fournit un chemin de faible résistance pour acheminer l'électricité loin de l'utilisateur.

Éviter tout contact avec les surfaces à la terre ou mises à la terre telles que tuyaux, radiateurs, cuisinières et réfrigérateurs. Il y a un risque accru de choc électrique si votre corps est relié à la terre ou au sol.

Ne pas exposer les outils électriques à la pluie ou à l'humidité. L'eau entrant dans un outil électrique augmentera le risque de choc électrique.

Ménager le cordon d'alimentation. Ne jamais utiliser le cordon pour porter les outils ou tirer sur la fiche d'une prise murale. Garder le cordon loin de la chaleur, de l'huile, de bords tranchants ou de pièces en mouvement. Remplacer immédiatement les cordons endommagés. Les cordons endommagés ou emmêlés augmentent le risque de choc électrique.

En cas d'utilisation d'un outil électrique à l'extérieur, utiliser uniquement des cordons autorisés pour l'extérieur. Ces cordons sont conçus pour usage extérieur et réduisent le risque de choc électrique.

Si l'utilisation d'un outil électrique dans un endroit humide est inévitable, utiliser un disjoncteur différentiel. L'utilisation d'un disjoncteur différentiel réduit les risques de choc électrique.



Éviter tout démarrage accidentel. S'assurer que l'interrupteur est sur la position « arrêt » avant la connexion à la source d'alimentation, le ramassage ou le transport de l'outil. Transporter l'outil avec le doigt sur l'interrupteur ou brancher des outils dont l'interrupteur est sur la position « marche » sont des situations propices aux accidents.



Enlever toute clé (de réglage) avant d'allumer l'outil. Une clé qui reste attachée à une partie en mouvement de l'outil peut entraîner des blessures corporelles.

Ne pas trop se pencher. Garder une bonne assise et un bon équilibre à tout moment. Une bonne assise et un bon équilibre permettent de mieux contrôler l'outil dans des situations inattendues.

Porter les habits adéquats. Ne pas porter de vêtements amples ni de bijoux. Garder les cheveux, les vêtements et les gants éloignés des pièces en mouvement. Les vêtements amples, les bijoux ou les cheveux longs peuvent être pris dans des pièces en mouvement.

Utilisation et entretien de l'outil

Ne pas forcer l'outil. Utiliser l'outil approprié pour l'application concernée. L'outil approprié fera le travail mieux et plus sûrement, et à la vitesse pour laquelle il est conçu.

Ne pas utiliser l'outil si l'interrupteur marche/arrêt ne fonctionne pas correctement. Tout outil qui

ne peut pas être contrôlé avec l'interrupteur est dangereux et doit être réparé.

Débrancher la fiche de la source d'alimentation avant tout réglage, changement d'accessoires ou rangement de l'outil. Ces mesures préventives de sécurité réduisent le risque de démarrage accidentel de l'outil.

Ranger les outils hors de portée des enfants, et ne pas laisser les personnes peu familières avec l'outil électrique ou les présentes instructions utiliser l'outil électrique. Les outils sont dangereux dans les mains de personnes non-formées.

Conserver les outils avec soin. Garder les outils de coupe affûtés et propres. Des outils bien entretenus, avec des tranchants corrects sont moins susceptibles de se bloquer et sont plus faciles à contrôler.

Entretien des outils électriques. Vérifier tout mauvais alignement ou grippage des pièces mobiles, les bris de pièces et toute autre condition pouvant affecter le fonctionnement des outils. En cas de dommages, faire réparer l'outil avant de l'utiliser. Des outils mal entretenus sont la source de nombreux accidents.

Utiliser l'outil électrique, les accessoires et les lames etc., conformément aux présentes instructions et de la manière prévue pour le type particulier d'outil électrique, en tenant compte des conditions de travail et du travail à effectuer. L'utilisation de l'outil pour des opérations différentes de celles prévues pourrait entraîner une situation dangereuse.

Utiliser des pinces ou autre moyen pratique pour fixer et soutenir la pièce à travailler sur une plateforme stable. Tenir la pièce à la main contre le corps est une situation instable qui peut entraîner une perte de contrôle.

N'utiliser que les accessoires recommandés par le fabricant pour le modèle concerné. Les accessoires qui peuvent convenir à un outil peuvent devenir dangereux lorsqu'ils sont utilisés sur un autre outil.



### Maintenance

Seul un personnel qualifié doit effectuer l'entretien de l'outil. Une maintenance ou un entretien effectué par du personnel non qualifié peut entraîner un risque de blessure.

Lors de l'entretien de l'outil, utiliser uniquement des pièces de rechange identiques. Suivre les instructions dans la section Maintenance de ce manuel. L'utilisation de pièces non autorisées ou le non-respect des consignes d'entretien peut créer un risque de choc électrique ou de blessures.

### 5.3. RÈGLES DE SÉCURITÉ PARTICULIÈRES

**DANGER** : Éloigner les mains de la zone de coupe et de la lame. Garder la deuxième main sur la poignée auxiliaire. Si les deux mains tiennent la scie, elles ne peuvent pas être coupées par la lame.



**travailler.**

**AVERTISSEMENT ! Ne pas mettre les mains sous la pièce à travailler. La protection ne peut pas protéger l'opérateur de la lame sous la pièce à**

Ajuster la profondeur de coupe à l'épaisseur de la pièce. Moins d'une dent complète des dents de la lame devrait être visible sous la pièce à travailler.

**NE JAMAIS TENIR** la pièce à couper dans les mains ou sur les jambes. Il est important de soutenir la pièce correctement pour minimiser l'exposition du corps, le pincement de la lame ou la perte de contrôle.



**mettra les parties métalliques exposées de l'outil « sous tension » et électrocutera l'utilisateur.**

**AVERTISSEMENT ! Tenir l'outil par les surfaces isolées de préhension lors de l'exécution d'une opération où l'outil de coupe peut entrer en contact avec des fils cachés ou son propre cordon. Tout contact avec un fil « sous tension »**

Pour les refentes, toujours utiliser un guide de refente ou le guide latéral droit. Ceci améliore la précision de coupe et réduit les risques de pincement de la lame. Toujours utiliser des lames de la bonne taille et forme par rapport aux orifices de l'arbre. Les lames qui ne correspondent pas au dispositif de montage de la scie tourneront de manière excentrée, causant la perte de contrôle.



**spécialement conçus pour la scie, pour de meilleures performances et pour la sécurité de fonctionnement.**

**AVERTISSEMENT ! Ne jamais utiliser des brides ou des boulons d'arbre endommagés ou inadaptés. Les brides et boulons d'arbre ont été**



**Important** : Causes de rebond et avertissements afférents

Un rebond est une réaction soudaine à une lame de scie pincée, bloquée ou mal alignée, provoquant un soulèvement incontrôlé de la scie de la pièce à travailler vers l'opérateur ;

Lorsque la lame est pincée ou grippée fermement par la fermeture du trait de scie vers le bas, la lame se bloque et la réaction du moteur propulse l'outil vers l'opérateur ;

**Un rebond est le résultat d'une mauvaise utilisation de la scie et/ou de procédures ou de conditions de fonctionnement incorrectes, et peut être évité en prenant les précautions ci-dessous.**

**Tenir fermement la scie avec les deux mains et positionner les bras pour résister aux forces de rebond.**

**Positionner le corps de part et d'autre de la lame, mais pas en ligne avec la lame.**

Un rebond peut faire sauter la scie en arrière, mais les forces de rebond peuvent être contrôlées par l'opérateur si des précautions appropriées sont prises.



**Lorsque la lame est coincée, ou lors de l'interruption d'une coupe pour une raison quelconque, relâcher la gâchette et tenir la scie immobile dans le matériau jusqu'à ce que la lame s'arrête complètement. Ne jamais essayer de retirer la scie de la pièce ou de la tirer vers l'arrière lorsque la lame est en mouvement ou un REBOND peut se produire. Rechercher l'origine et prendre des mesures correctives pour éliminer la cause du pincement de la lame.**



Lors de la reprise du sciage dans la pièce, centrer la lame dans le trait de scie et vérifier que les dents ne sont pas engagées dans le matériau.

Si la lame est coincée, elle risque de remonter ou de reculer de la pièce avec un REBOND lorsque la scie est redémarrée.

**Soutenir les grands panneaux pour minimiser le risque de pincement de la lame et de REBOND.**

Les grands panneaux ont tendance à s'affaisser sous leur propre poids. Des supports doivent être placés sous le panneau des deux côtés, près de la ligne de coupe et près du bord du panneau. Ne jamais utiliser de lame émoussée ou endommagée. Lames émoussées produisent un trait de scie étroit, entraînant une friction excessive, un pincement de la lame et un REBOND.

Les leviers de blocage de la profondeur de lame et de l'angle du biseau doivent être serrés et sécurisés avant de couper. Si le réglage de la lame se modifie pendant la coupe, cela peut causer un coincement et un rebond.

Utiliser uniquement des lames recommandées, prévues pour la vitesse nominale maximale ou supérieure de la machine avec un orifice d'arbre correct.

### **Fonctionnement de la protection de lame**

Vérifier la fermeture correcte de la protection avant chaque utilisation. Ne pas utiliser la scie si la protection ne bouge pas librement et ne recouvre pas la lame instantanément. Ne jamais fixer ou attacher la protection afin d'exposer la lame. Si la scie tombe accidentellement, la protection peut être gauchie. Vérifier que la protection bouge librement et ne touche ni la lame ni toute autre partie, dans tous les angles et à toutes les profondeurs de coupe.



Vérifier le fonctionnement et l'état du ressort de rappel de la protection. Si la protection et le ressort ne fonctionnent pas correctement, ils doivent être réparés avant toute utilisation. La protection peut fonctionner lentement en raison de pièces endommagées, de dépôts gluants ou de l'accumulation de débris.

**La protection de lame inférieure peut être rétractée manuellement uniquement pour des coupes spéciales telles que des « coupes plongeantes ». Relever la protection inférieure en saillie et dès que la lame pénètre dans le matériau, la protection de lame inférieure doit être libérée. Pour tous les autres sciage, la protection de lame inférieure doit fonctionner automatiquement.**



**Toujours veiller à ce que la protection recouvre la lame avant de reposer la scie sur le banc de travail ou le sol.**

Une lame non protégée tournant en inertie fera reculer la scie, coupant tout ce qui est sur son chemin. Tenir compte du temps nécessaire pour que la lame s'arrête après le relâchement de l'interrupteur.

Serrer le boulon de retenue de la lame et toutes les fixations avant d'utiliser la scie.

Fixer correctement la pièce à usiner. La pièce doit être serrée fermement et droite pour éviter tout mouvement possible et pincement lorsque la coupe est presque terminée.

Attendre l'arrêt complet de la lame avant de retirer ou de fixer la pièce à usiner ou de changer l'angle de la pièce.

Vérifier l'absence de tout corps étranger pouvant freiner la lame sur les surfaces internes des brides de l'arbre ainsi que sur les côtés de la lame.

Vérifier l'absence de fissures ou autres dommages sur la lame avant de travailler. Remplacer immédiatement les lames fissurées ou endommagées.

Ne jamais démarrer l'outil avec la pièce à usiner contre la lame.



**Laisser le moteur doit atteindre sa pleine vitesse avant de couper.**

**Important : Après la coupe, relâcher l'interrupteur marche/arrêt et attendre que la lame en inertie s'arrête complètement avant de reposer la scie.**

Ne jamais faire fonctionner l'outil dans un endroit avec des matières solides, liquides ou gaz inflammables. Les étincelles produites par le commutateur/les balais de carbone pourraient provoquer un incendie ou une explosion.

Avertissement

Cet outil a été conçu pour certaines applications. Le fabricant recommande vivement que cet outil NE SOIT PAS modifié et/ou utilisé pour une quelconque application autre que celles pour lesquelles il a été conçu. En cas de question quant à l'utilisation de l'outil, NE PAS utiliser l'outil avant d'avoir écrit au fabricant et obtenu des conseils.



**AVERTISSEMENT : Toujours porter une protection auditive avec cet outil.**



**SUPER HAND DRY CUTTER 8320**

**6. DESCRIPTION**

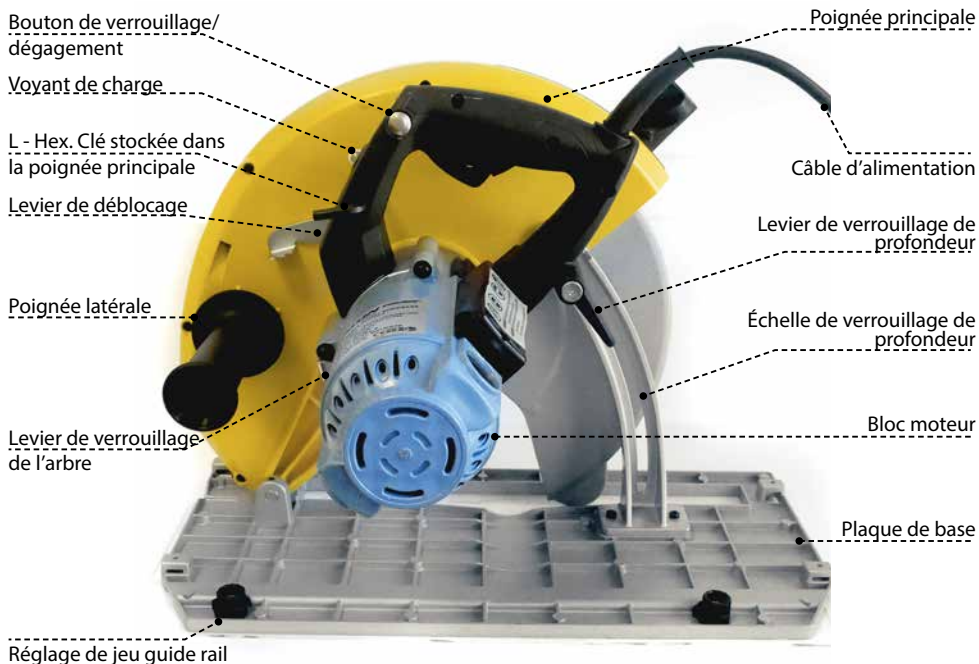

EN

DE

FR

NL

ES

PT

IT

## 7. DESCRIPTION FONCTIONNELLE

### 7.1. UTILISATION PRÉVUE



Cette scie est conçue exclusivement pour le sciage de **panneaux isolants rigides, panneaux sandwich, aluminium, acier et plastiques**. Cette machine ne doit pas être utilisée pour scier d'autres matériaux. Ne pas utiliser la scie pour couper du bois. La machine ne doit pas être convertie ni modifiée, par exemple pour toute autre forme d'utilisation, autres que celles stipulées dans le présent mode d'emploi. L'utilisateur sera responsable des dommages et accidents dus à une utilisation incorrecte.



**MISE EN GARDE : ne pas surchauffer les extrémités de la lame. Un recours à une force excessive n'accéléra pas l'opération de coupe. Laisser l'outil déterminer la meilleure vitesse d'avancement.**  
**ATTENTION : Lors du sciage des plastiques, éviter de fondre le plastique.**

### 7.2. BRANCHEMENT ÉLECTRIQUE



La tension du réseau doit être conforme à la tension indiquée sur la plaque d'identification de l'outil. En aucune circonstance l'outil ne doit être utilisé lorsque le câble d'alimentation est endommagé. Un câble endommagé doit être remplacé immédiatement par un centre de Service à la clientèle agréé. Ne pas essayer de réparer soi-même le câble endommagé. L'utilisation de câbles d'alimentation endommagés peut entraîner un choc électrique.

### 7.3. RALLONGE



Si une rallonge est nécessaire, elle doit avoir une section suffisante pour éviter une chute excessive de tension ou une surchauffe. Une chute excessive de tension réduit la sortie et peut entraîner la défaillance du moteur. Le tableau suivant présente la section de câble approprié en fonction de la longueur de câble pour cette machine. Utiliser uniquement rallonges répertoriées U.L et CSA. Ne jamais utiliser deux rallonges ensemble. Utiliser de préférence une longue rallonge.

Longueur totale de la rallonge (pieds)	Taille du cordon (AWG)
25	16
50	12
100	10
150	8
200	6

### 7.4. LAME DE SCIE



Utiliser uniquement des lames de scie d'origine avec un diamètre conforme aux annotations sur la plaque d'identification de l'outil :

Utiliser uniquement des lames de scie avec le jeu de lames (largeur de coupe) de 2,2 mm et épaisseur de lame de 1,8 mm.

Les lames de scie doivent être conçues pour des vitesses jusqu'à 1700 min-1 ou plus rapide. Ne pas utiliser de disque abrasif avec cette machine.

### 7.5. DÉBALLAGE

Retirer avec précaution l'outil et tous les pièces détachées de l'emballage d'expédition. Conserver tous les matériaux d'emballage jusqu'à la vérification et le test de fonctionnement de la machine.

**NOTE :** une lame appropriée doit être montée sur la machine avant de l'utiliser. Voir la section de ce manuel : « POSE DE LA LAME DE SCIE »

### CONTENU DE L'EMBALLAGE

1. Super Hand Dry Cutter 8320
2. Lame de scie d'origine Jepson Power 320x2.2x25.4x84D
3. Clé hexagonale M5



**AVERTISSEMENT ! NE PAS FAIRE FONCTIONNER CET OUTIL AVANT D'AVOIR LU ET COMPRIS LA TOTALITÉ DU MODE D'EMPLOI**

### 7.6. MISE EN PLACE DE LA LAME

*Bride intérieure d'arbre*



**S'ASSURER QUE LA MACHINE EST DÉCONNECTÉE DE LA SOURCE D'ALIMENTATION**

**Pour installer la lame :**

Enlever tous les débris accumulés dans les protections et autour de l'arbre. Nettoyer la bride interne de l'arbre. Orienter la bride afin que le bon côté soit face à la lame et placer la lame neuve sur l'arbre, en s'assurant que les dents pointent vers l'avant.

Placer la bride externe de l'arbre sur ce dernier avec le côté correct vers la lame.

**REMARQUE : utiliser uniquement des lames dont l'orifice d'arbre correspond, et qui sont conçues pour la vitesse maximale ou plus de la machine. Éviter tout contact avec les dents de la lame pour éviter des blessures.**

**REMARQUE : Veiller à ce que la lame soit centrée (il est possible de serrer la lame par torsion entre les brides)**

Remplacer et serrer à la main le boulon de retenue de la lame en le tournant vers la droite.

*Levier de verrouillage de l'arbre*



Appuyer sur le levier de blocage de l'arbre et tourner l'arbre à la main jusqu'à ce que le verrou enclenche l'arbre. Serrer fermement le boulon de retenue

de la lame. Tourner l'arbre avec la clé pour s'assurer que le verrou de l'arbre est libéré et libérer le verrou de l'arbre.

## 7.7. DÉPOSE DE LA LAME

### DÉBRANCHER LA MACHINE DE LA SOURCE D'ALIMENTATION.

La dépose se fait à l'inverse de la pose de la lame, mais un soin particulier doit être pris pour éviter les blessures causées par la lame.

Appuyer sur le levier de verrouillage de la lame et faire tourner l'arbre avec la clé sur le boulon de retenue jusqu'à ce que le verrou enclenche l'arbre. Desserrer le boulon de retenue de la lame avec la clé fournie et libérer le verrou de l'arbre.

Dévisser complètement le boulon de retenue de la lame et dégager la bride externe en la soulevant, en prenant soin de ne pas laisser tomber la lame.

Déposer prudemment la protection inférieure de la lame. La lame peut maintenant être déposée.

## 7.8. REGLAGE DE LA PROFONDEUR

### DÉBRANCHER LA MACHINE.

*Levier de verrouillage de profondeur*



Régler la profondeur de coupe souhaitée. Une échelle de profondeur est fournie. Desserrer le levier de verrouillage de la profondeur et régler la valeur de la profondeur au niveau désiré. Resserrer ensuite le levier.

*Echelle de profondeur*



**Avvertissement : Le levier de blocage du réglage de la profondeur doit être serré et sécurisé avant de scier. Si le réglage de la lame se modifie pendant la coupe, cela peut causer un coincement et un rebond.**

## 7.9. UTILISATION DE L'ENCOCHE DE VISÉE

*Encoche de visée*



Pour faciliter la coupe à main levée, une encoche de visée est située à l'avant de la base.

Aligner la ligne de coupe sur la pièce à usiner avec l'encoche de visée. En outre, la lame est visible à travers de petites ouvertures dans le couvercle pour un alignement parfait de la lame avec la ligne de coupe prévue.

## 7.10. PROTECTION DE LAME

Pour tester le fonctionnement de la protection de lame inférieure, faire pivoter la protection sur sa course complète et s'assurer que la protection est en mesure de revenir complètement à la position fermée par la tension de son propre ressort. Si la protection fonctionne lentement ou se bloque dans n'importe quelle position, le problème devra être résolu avant que la machine ne soit à nouveau utilisée. Il suffit généralement de la nettoyer. Pour nettoyer, enlever d'abord la lame et nettoyer ensuite tout autour du joint rotatif de la protection. Toutes les autres réparations doivent être effectuées par un centre de maintenance agréé.

*Levier de déblocage*



Levier de déblocage : lors de la coupe de matériaux de plus grande dimension/profondeur de coupe, par exemple un panneau sandwich, il arrive souvent que la protection de lame inférieure ne

s'ouvre pas automatiquement.

*Protection de lame inférieure*



Dans ce cas le levier de déblocage peut servir à ouvrir la protection de lame inférieure juste assez pour commencer la coupe. Pousser simplement le levier avec le pouce de la main gauche sans retirer la main de la poignée latérale. Après le début de la coupe, laisser la protection fonctionner automatiquement comme d'habitude.

### 7.11. SYSTÈME D'ASPIRATION

Le système de dépoussiérage doit toujours être utilisé pour minimiser les poussières. Fixer un tuyau d'aspirateur adéquat au port d'extracteur de poussière sur la machine.

*Chambre à poussières*



Si'il n'y a pas d'aspirateur disponible, fermer le bouchon de l'orifice de dépoussiérage. Il y a une chambre à poussières qui peut recueillir une petite quantité de poussière ou des copeaux, et qui

est intégrée dans la protection de lame supérieure. Nettoyer la chambre à poussières fréquemment pour éviter qu'elle ne déborde. Pour nettoyer la chambre à poussières, appuyer sur le clip et faire pivoter le couvercle de la chambre à poussières en position ouverte et vider les poussières. Une fois terminé reclipser le couvercle en position fermée.

## 8. MARCHE ET ARRÊT DE LA MACHINE

S'assurer que la tension d'alimentation est la même que celle indiquée sur la plaque des caractéristiques de la machine et que l'interrupteur est en position « OFF » avant de brancher l'outil au circuit électrique.

### 8.1. MISE EN MARCHE ET ARRÊT DE LA MACHINE

Garder la machine stable pendant l'enclenchement et lors de l'utilisation en tenant la poignée principale et la poignée latérale avec les deux mains.

*Bouton de déverrouillage*



**Pour enclencher :**

tout d'abord appuyer sur le bouton de déverrouillage, et ensuite appuyer

*Interrupteur à gâchette*

**Pour mettre à l'arrêt :**

Relâcher la gâchette. Après l'extinction de la machine, la lame tourne encore pendant un certain temps. Veiller à ce que certaines parties du corps ne viennent pas en contact avec la lame alors qu'elle tourne encore !

Immédiatement après avoir retiré la machine de la pièce, toujours laisser la protection de lame inférieure se refermer complètement. De cette façon la lame est à nouveau complètement recouverte par le carter de protection extérieur.

### 8.2. INDICATEUR ÉLECTRONIQUE DE PROTECTION CONTRE LES SURCHARGES ET TÉMOIN DE CHARGE

*Voyant de charge*



Cette machine est équipée d'un voyant de charge qui informe l'opérateur des conditions de charge. Chaque fois que le commutateur est activé et que les conditions de charge sont normales, le voyant sera d'un couleur verte soutenue.

Si la charge se rapproche des conditions de surcharge, le témoin lumineux clignote en rouge. Si l'opérateur continue de faire fonctionner la machine dans des conditions de surcharge pour une période prolongée, l'unité de protection de surcharge électronique arrêtera la machine. Plus le niveau de surcharge est élevé, plus vite la machine s'arrête. Lorsque cela se produit, toujours retirer la machine de la pièce à travailler et faire fonctionner la machine à vide pendant quelques minutes pour laisser le moteur refroidir avant de continuer, ce pour éviter de griller le moteur.

### 8.3. UTILISATION DE LA MACHINE

Un contrôle efficace de cette scie puissante requiert de la tenir à deux mains pour une protection maximale.

Ne pas utiliser cet outil en continu plus de 30 minutes. Soutenir la pièce correctement et tenir la scie fermement AVEC LES DEUX MAINS pour prévenir une perte de contrôle qui pourrait entraîner des blessures. Toujours tenir la poignée latérale avec la main gauche et la poignée arrière avec la main droite pour un maintien manuel adéquat de la scie. Protéger les yeux contre des blessures éventuelles avec des lunettes de sécurité. Ne pas utiliser de fluides de coupe ou lubrifiants sur la lame.

#### Sciage

La machine doit atteindre sa pleine vitesse avant que la coupe ne commence, et doit être arrêtée uniquement une fois la coupe terminée. Faire fonctionner la scie uniquement en l'éloignant (en poussant la scie circulaire vers l'avant) et jamais en la rapprochant (en tirant la scie circulaire vers l'arrière). Si l'on scie en rapprochant la machine vers soi, il y a un risque de voir la scie circulaire être accélérée hors de la rainure de coupe (recul) et causer de graves blessures. La protection de lame inférieure doit s'ouvrir automatiquement quand

elle frappe le bord de la pièce. Si elle n'ouvre pas automatiquement, on peut l'aider un peu au début de la coupe en poussant le levier de déblocage avec le pouce de la main gauche. Il ouvre la protection de lame inférieure d'environ 20 degrés.

### Sciage des sections :

S'assurer que la profondeur de coupe est celle voulue. Placer la partie avant du banc de scie sur la pièce à usiner. Enclencher la machine. Pousser la machine dans le sens de la coupe. Veiller à ce que la base de la scie reste fermement sur la pièce à usiner. Éteindre la machine et laisser la protection de lame inférieure se refermer complètement lorsque la coupe est terminée. La profondeur est là pour adapter la position de la lame de scie sur le matériau.

### Serrage de la pièce :

Fixer correctement la pièce à travailler. La pièce doit être serrée fermement et droite pour éviter tout mouvement possible et pincement lorsque la coupe est presque terminée. Fournir un soutien adéquat pour les pièces longues ou larges. Ne jamais placer les pièces grandes ou longues à usiner pour qu'elles plient au milieu ou à la face de coupe. Cela peut conduire au coincement de la lame de scie et à un rebond en arrière. Veiller au contraire à soutenir la pièce avec plusieurs lattes en bois, à proximité de la face de coupe. Vérifier que la lame est à l'arrêt complet avant de retirer ou fixer la pièce à travailler ou de changer l'angle de la pièce.



**ATTENTION : Gardez le cordon à l'écart de la zone de coupe pour l'empêcher de s'emmêler dans la pièce à usiner.**

Ne pas forcer la coupe. Laisser la scie faire la coupe à la vitesse autorisée par le type de coupe et la pièce à usiner.

### 8.4. GUIDE DE COUPE

*Jeu de guide*

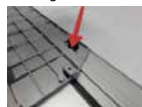

Des rails de guidage sont disponibles pour faciliter des coupes droites précises et améliorer la sécurité. (Il s'agit d'un accessoire en option) Le rail de guidage peut être fixé avec des serre-joints si on le souhaite.

## 9. MAINTENANCE ET RÉPARATION

### 9.1. GARDER L'OUTIL PROPRE

Souffler périodiquement tous les passages d'air à l'air comprimé sec. Toutes les pièces en plastique doivent être nettoyées avec un chiffon doux humide. Ne jamais utiliser de solvants pour nettoyer les pièces en plastique. Ils pourraient éventuellement dissoudre ou endommager le matériel. Porter des lunettes de sécurité lors de l'utilisation d'air comprimé. Nettoyer toutes les parties du mécanisme de protection de la lame inférieure pour assurer son bon fonctionnement.

### 9.2. REMPLACEMENT JEU DE CHARBON

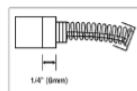

Les balais en carbone sont des pièces normalement soumises à l'usure et ils doivent être remplacés lorsqu'ils atteignent leur limite d'usure.

#### Pour remplacer :

*capuchons des balais*



Retirer les capuchons des balais et déposer les balais usés.

Remplacer par des balais neufs (toujours remplacer par paire) en veillant à ce qu'ils s'alignent correctement et glissent

librement. La pose se fait à l'inverse de la dépose. Replacer les capuchons des balais.



**ATTENTION : Toujours remplacer les balais par paire.**

### 9.3. ACCESSOIRES DE SÉRIE

- Clé de 5 mm hexagonale en L
- Lame carbure 320 x 84D



Si le remplacement du cordon d'alimentation est nécessaire, cela doit être fait par le fabricant ou son mandataire afin d'éviter tout danger pour la sécurité.

**HAND DRY CUTTER 8230N | 8200**

**10. DESCRIPTION**



## 11. UTILISATION

1. Cet appareil ne peut pas être utilisé avec des meules abrasives. Utilisez uniquement des lames de scie Jepson Power originales.
2. Avant la mise en service, serrez tous les boulons de fixation de la lame et toutes les brides de fixation.
3. La pièce à travailler doit être bien fixée. Elle doit être alignée et solidement fixée afin d'éviter des mouvements et un coincement éventuels avant la fin du sciage.
4. Avant de retirer ou de fixer la pièce à travailler, ou de modifier l'angle de la pièce à travailler, la lame de la scie doit être complètement arrêtée.
5. Vérifier si les surfaces intérieures des brides ainsi que les surfaces latérales de la lame de la scie sont à distance suffisante de corps étrangers.
6. Avant la mise en service, vérifier si la lame n'est pas fissurée ou endommagée. Des lames de scie fissurées ou endommagées doivent être immédiatement remplacées.
7. Ne jamais mettre l'appareil en service lorsque la pièce à travailler est contre la lame de la scie.
8. Avant la coupe, faire tourner le moteur à pleine vitesse.
9. Après avoir mis l'appareil en service (position "ON"), pousser doucement vers l'avant dans la pièce à travailler; ensuite, augmenter lentement la pression jusqu'à atteindre l'intensité requise afin de provoquer un minimum d'étincelles.
10. Remarque: Après la coupe, actionner le commutateur principal et ne poser la scie que lorsque la lame est complètement arrêtée.
11. Ne jamais utiliser l'appareil dans une zone contenant des matières, des liquides ou des gaz inflammables. Les étincelles ou les éclats chauds peuvent provoquer un incendie ou une explosion.
12. Cet appareil est uniquement conçu pour des métaux ferreux. Ne sciez ni bois, maçonnerie, magnésium ou autres matériaux auto-inflammables.
13. Ne pas utiliser d'huiles de coupe ou de lubrifiants sur la lame de la scie.
14. Certains métaux peuvent présenter des revêtements toxiques. En travaillant avec de tels métaux, veiller à éviter toute inhalation et tout contact avec la peau. Utilisez toujours un masque de protection. Demandez à votre

fournisseur de matériaux les consignes de sécurité spécifiques et respectez-les.

15. Cet appareil a été conçu pour des applications spécifiques. Le fabricant recommande instamment de ne modifier cet appareil D'AUCUNE MANIERE et/ ou de ne pas l'utiliser pour des applications pour lesquelles il n'est pas conçu. Si vous avez des questions concernant son utilisation, n'utilisez PAS l'appareil avant d'avoir interrogé le fabricant par écrit et d'avoir été conseillé de manière adéquate.

Les déchets métalliques sont souvent chauds et coupants. Ne jamais les toucher avec les mains nues. Effectuer le nettoyage à l'aide d'un collecteur de déchets métalliques, un crochet à copeaux ou d'autres outils adaptés.

## 12. FONCTIONNEMENT

Cet appareil est une scie circulaire pour métaux destinée au sciage à sec d'acier, de métaux non ferreux, de matières plastiques et de matériaux composites. La scie fonctionne uniquement avec des lames au carbure. Elle ne peut être utilisée qu'avec des lames de scie Jepson Power d'origine.

### 12.1. DÉBALLAGE

Retirer soigneusement l'appareil de l'emballage ainsi que toutes les pièces distinctes. Conserver tous les emballages jusqu'au moment où la machine a été examinée et peut être mise en service de manière satisfaisante.

### 12.2. CONTENU DE L'EMBALLAGE

1. Scie pour métaux
2. Lame de scie circulaire Jepson Power originale au carbure
3. Guide de butée parallèle
4. Clé à fourche

### 12.3. PLACEMENT DE LA LAME DE SCIE

1. Déconnecter l'appareil de la source de courant.
2. Vérifier le dispositif rétractable de protection de la lame de scie et s'assurer qu'il est opérationnel.
3. Nettoyer la bride intérieure. Aligner la bride de manière à ce que le l'orifice de la pièce adéquat soit face à la lame et placer la nouvelle lame sur la bride; s'assurer que les

dents sont orientées vers l'avant. (En cas de doute concernant l'alignement de la lame, se référer à l'inscription apposée sur le dispositif rétractable de protection de la lame.)

**4. REMARQUE: Utiliser uniquement des lames Jepson Power d'origine.**

- Placer la bride extérieure sur l'arbre, avec la partie plate orientée vers la lame de la scie. Voir Fig. 2.
- Remplacer le boulon de retenue de la lame de scie et le serrer avec le doigt en tournant dans le sens des aiguilles d'une montre.
- Pousser le levier de blocage de la lame et tourner l'arbre avec la main jusqu'au moment où le verrouillage de l'arbre s'enclenche. Voir fig. 3. Serrer fermement le boulon de retenue de la lame à l'aide de la clé livrée et desserrer le dispositif de verrouillage de l'arbre.

**12.4. RETRAIT DE LA LAME DE SCIE**

- Déconnecter l'appareil de la source de courant.
- Voir fig. 3. Il n'est pas nécessaire d'enlever le cache de la lame de scie, il peut rester en position normale. Introduire le dispositif de verrouillage de l'arbre et utiliser pour ce faire la clé à fourche, ensuite tourner la lame de la scie jusqu'au moment où le dispositif de verrouillage de l'arbre s'enclenche.
- Ne pas toucher les dents de la lame de la scie afin d'éviter les blessures.
- Pendant que le levier de blocage de la lame de la scie est maintenu, desserrer le boulon de retenue au moyen de la clé livrée. Ensuite, l'enlever ainsi que la bride extérieure.
- Enlever la lame de la scie avec précaution.

**12.5. REGLAGE DE LA PROFONDEUR DE COUPE**

Régler la profondeur de coupe de manière à ce que la lame dépasse de l'épaisseur de la pièce à travailler. Réglage de la profondeur de coupe:

- Déconnecter l'appareil de la source de courant.
- Lever le levier de blocage derrière la scie. Voir Fig. 4.
- Lever ou baisser la partie inférieure de la scie jusqu'au moment où la lame de la scie a atteint la profondeur désirée sous la partie inférieure. (voir l'inscription avec l'échelle et l'indicateur sur le boîtier de l'appareil)

- Pousser fortement le levier de blocage de la profondeur de coupe et verrouiller la scie dans la position désirée.

**12.6. REGLAGE DE L'ANGLE D'INCLINAISON**

Débrancher l'appareil. Pour régler l'angle d'inclinaison, se reporter à l'indication d'angle de la partie inférieure. Des marques sont indiquées pour les divers angles entre 0 et 45°. Réglage de l'angle d'inclinaison: desserrer le bouton de verrouillage de l'angle d'inclinaison et le petit bouton à l'arrière ( voir Fig. 5 ). Lever le bouton de verrouillage de l'angle d'inclinaison hors de l'ouverture et tourner la partie inférieure jusqu'à l'angle souhaité. Les angles les plus usités ont chaque fois une ouverture individuelle. Pousser le bouton de verrouillage de l'angle d'inclinaison dans l'ouverture et serrer. Si d'autres réglages d'angle doivent être effectués, serrer le bouton de verrouillage de l'angle d'inclinaison dans la position désirée. Serrer ensuite le petit bouton de la partie inférieure.

**12.7. UTILISATION DE L'OUILLETON**

Afin de faciliter le sciage à main levée, un oeilleton figure à l'avant de la partie inférieure. Voir la fig. 6. A l'aide de l'oeillette, aligner la ligne de découpe sur la pièce à travailler. Procéder à la découpe. Utiliser l'oeillette droit (entre les deux points marqués) pour les coupes droites et l'oeillette gauche (sous les rivets) pour les coupes à angle d'inclinaison de 45°.

**12.8. MISE EN/ HORS SERVICE DE L'APPAREIL**

S'assurer que la tension de secteur correspond aux mentions figurant sur l'appareil et qu'avant de raccorder l'appareil à la source de courant, le commutateur est en position "OFF". Pour mettre la machine en marche, d'abord presser le bouton de sécurité et ensuite enfoncer le commutateur à bascule afin de mettre le moteur en marche. Pour couper le moteur, relâcher l'interrupteur à bascule. Voir fig. 7.

**12.9. EVACUATION DES COPEAUX METALLIQUES**

Cette scie circulaire pour coupe à sec est équipée d'un système de collecte des copeaux. Lorsque le bac à copeaux est plein, les copeaux doivent être enlevés. Pour ce faire, couper l'appareil et le DEBRANCHER DE L'ALIMENTATION DE COURANT. Le bouton de verrouillage du cache extérieur de la lame présente un filet à baïonnette.



Voir fig. 8. Pour enlever le cache (28), tourner le bouton dans le sens contraire des aiguilles d'une montre et le pousser en même temps vers l'intérieur contre la pression du ressort. Enlever ensuite le cache. Les copeaux fraîchement coupés peuvent encore être chauds. En retirant le cache, veiller à ce que ni les copeaux, ni les déchets métalliques n'entrent en contact avec les mains ou d'autres parties du corps. Les particules métalliques chaudes ne doivent pas être jetées à proximité de papier ou d'autres matières inflammables. Afin de replacer le cache de la lame de scie, mettre le tourillon devant l'ouverture et pousser en même temps contre la pression du ressort dans le sens contraire des aiguilles d'une montre. Veiller à ce que le cache soit bien placé.

#### **12.10. UTILISATION DE LA BUTÉE PARALLÈLE**

L'utilisation de la butée parallèle permet d'obtenir une plus grande précision qu'avec la main en cas de coupes droites. Pour le montage, DEBRANCHER L'APPAREIL et introduire ensuite la butée parallèle dans les orifices de montage. Voir fig. 9. Régler la largeur de coupe souhaitée au curseur de guidage et serrer les deux vis papillon.

#### **12.11. DISPOSITIF INFÉRIEUR RÉTRACTABLE DE PROTECTION DE LA LAME DE SCIE**

Le dispositif inférieur rétractable de protection de la lame de scie (6) est un dispositif de sécurité destiné à vous protéger. Lors de toute utilisation de la scie, s'assurer que le dispositif de protection tourne librement et revient ensuite rapidement et complètement en position fermée. Avant toute utilisation, enlever les copeaux et les débris métalliques qui sont à proximité immédiate du moyeu du dispositif de protection.

**CETTE ZONE NE DOIT PAS ÊTRE GRAISSÉE.** La surface du moyeu a été traitée avec un lubrifiant à sec, qui ne nécessite pas de graissage. Le dispositif de protection de la lame ne doit JAMAIS être bloqué ou calé en position ouverte. Ne JAMAIS utiliser la scie lorsque le dispositif de protection de la lame n'est pas opérationnel. Lorsque le mouvement du dispositif de protection de la lame est ralenti ou bloqué, la scie doit être réparée au centre de réparation agréé le plus proche.

#### **12.12. UTILISATION DE L'APPAREIL**

Attention: Afin d'éviter des risques de lésion, utiliser uniquement des lames de scie originales de Jepson Power, qui sont conçues pour cet outil. N'utilisez pas d'autres types de lames. Pour contrôler effectivement cette puissante scie, toujours utiliser les deux mains. Toujours tenir la poignée latérale à l'aide de la main gauche et la poignée arrière à l'aide de la main droite afin que la scie prenne une bonne direction grâce aux mains.

La surface inférieure de la scie est posée sur la pièce sans que la lame de la scie ne la touche. Alignez la ligne de coupe. Avant de pouvoir commencer à scier, il faut atteindre la vitesse de rotation requise de la lame. En utilisant l'outil, il est indispensable de porter des lunettes de protection, un masque anti-poussières et un protège-oreilles.

Ne pas utiliser d'huiles de coupe ou de lubrifiants sur la lame de la scie.

#### **12.13. FIXATION DE LA PIÈCE À TRAVAILLER**

Fixer correctement la pièce à travailler. Elle doit être droite et bien fixée afin d'éviter tout mouvement et blocage éventuel juste avant la fin du processus de coupe. Les pièces longues ou larges doivent être particulièrement stabilisés. La lame de la scie doit être complètement arrêtée avant de retirer ou de fixer la pièce, ou de modifier l'angle de la pièce. D'abord actionner l'interrupteur de sécurité et ensuite l'interrupteur à bascule. Guider la scie vers l'avant afin d'établir le contact avec la pièce à travailler. Fixer la pièce sur un support stable

(par exemple sur un établi ou un chevalet de sciage). Tracer la ligne de coupe sur la pièce à travailler. S'assurer que la ligne de coupe se trouve suffisamment loin sur la pièce à travailler afin que le dispositif de protection rétractable puisse être efficace. Avant de mettre le moteur en marche, positionner le côté avant de la scie à angle droit sur la pièce à travailler. Aligner la ligne de coupe au moyen de l'indicateur de l'oeilleton ou de la butée parallèle. S'assurer que la lame ne touche pas la pièce à travailler. D'abord actionner le commutateur de sécurité et ensuite l'interrupteur à bascule, ensuite attendre que le moteur tourne à pleine vitesse; guider la scie vers l'avant et commencer à couper.

**ATTENTION:** Eloigner impérativement le câble de courant de la zone de coupe, afin qu'il ne puisse pas s'emmêler dans la pièce à travailler.

En sciant, ne pas forcer. Laisser la scie couper à la vitesse adaptée au type de coupe et à la pièce à travailler. Augmenter la pression dès que la lame est guidée par des sections plus épaisses (afin de limiter la formation d'étincelles). Par contre, réduire la pression dès que la lame est guidée par des sections plus minces (afin de ne pas augmenter inutilement la vitesse et la puissance de la machine). Au terme de la coupe, actionner le commutateur principal et ne poser la scie que lorsque la lame de scie est complètement arrêtée.

## **13. ENTRETIEN ET SERVICE APRÈS-VENTE**

### **13.1. GARDER L'OUTIL PROPRE**

Purger régulièrement les pièces perméables à l'air à l'aide d'air comprimé sec. Toutes les parties en plastique doivent être nettoyées à l'aide d'un chiffon doux et humide. Ne JAMAIS utiliser de solvants pour nettoyer les parties en plastique, ils pourraient dégrader le matériau ou l'endommager autrement. En utilisant de l'air comprimé, porter des lunettes de protection.

### **13.2. NETTOYAGE**

Pour fonctionner de manière durable et irréprochable, l'appareil doit être nettoyé régulièrement. Il est important que les grilles d'aération restent ouvertes. Nettoyez régulièrement le bâti à l'aide d'un chiffon sec.

### **13.3. GRAISSAGE**

Votre outil électrique ne nécessite pas de graissage supplémentaire.

**ATTENTION** Avant de procéder à un entretien ou à un contrôle de l'outil, assurez-vous qu'il est débranché et n'est pas raccordé à une source de courant. Pour des raisons de sécurité et pour garantir le bon fonctionnement de l'appareil, les réparations, l'entretien et les réglages doivent être effectués par un service après-vente agréé. Utilisez uniquement des pièces d'origine.

### **13.4. REMPLACEMENT JEU DE CHARBON**

Les balais de charbon sont une pièce d'usure normale et doivent donc être remplacés lorsque la limite d'usure est atteinte. Voir fig. 10.

Remplacement: enlever les capuchons des charbons et retirer les charbons usagés. Introduire de nouveaux charbons (toujours les remplacer par paires) et s'assurer qu'ils sont bien alignés et glissent aisément. Ensuite, remettre les capuchons des charbons. Voir fig. 11.

Le câble de courant doit être remplacé par le constructeur ou son représentant afin d'éviter tout risque d'accident.

### **13.5. ACCESSOIRES DE SÉRIE**

- Lame de scie circulaire Jepson Power originale au carbure 203/42D (HDC 8200)
- Lame de scie circulaire Jepson Power originale au carbure 230/48D (HDC 8230N)
- Butée parallèle
- Clé à fourche 6 mm

## GÉNÉRAL

### 14. DEVIS

Lors du retour d'une machine défectueuse pour réparation, nous facturons des frais de 50 € pour le devis, qui sont supprimés dès que l'ordre de réparation est donné ou si une nouvelle machine est achetée.

### 15. PIÈCES

La liste des pièces de rechange avec leurs numéros de référence se retrouvent sur notre site internet: [www.jepson.fr](http://www.jepson.fr)

### 16. GARANTIE

La garantie est de 12 mois calculés à partir du jour de la vente à l'utilisateur final. Elle comprend, et se limite à, la réparation gratuite de vices qui, selon les preuves, sont dus à l'utilisation de matériaux imparfaits lors de la fabrication ou à des erreurs de montage ou au remplacement gratuit des pièces défectueuses.

Les mauvaises utilisation ou mise en service ainsi que les montages ou réparations effectués sur initiative propre, et non indiqués dans notre mode d'emploi, excluent toute garantie. Les pièces soumises à usure sont également exclues de la garantie. Nous nous réservons également le droit de prendre une décision quant à la garantie. La garantie s'éteint lorsque l'appareil est ouvert par un tiers. Les dégâts dus au transport, travaux d'entretien ainsi que les dommages et pannes résultant de travaux d'entretien défectueux ne tombent pas sous la garantie.

En cas d'invocation de la garantie, la preuve d'achat de l'appareil doit être apportée par la production du bordereau de livraison, de la facture ou du bon de caisse.

Pour autant que la loi le permette, nous excluons toute responsabilité civile pour tout dommage aux personnes et aux biens ou pour tout dommage indirect, en particulier si l'appareil a été utilisé autrement que pour l'utilisation indiquée dans le mode d'emploi, n'a pas été mis en service ou que des réparations ont été effectuées sur initiative propre par un non-spécialiste. Nous nous réservons le droit d'effectuer dans notre atelier les réparations ou travaux de réparation qui s'ensuivent, comme mentionné dans le mode d'emploi.

Sont exclus de la garantie les pièces d'usure telles que:

Interrupteur, des brides, des balais de charbon, supportings et outils de coupe (lames de scie, inserts en carbure, forets et abrasifs).

La qualité et la sécurité de la scie circulaire à froid JEPSON POWER dépendent de l'utilisation exclusive de lames de scie d'origine JEPSON POWER ou de lames de scie ayant la même largeur de coupe, le même diamètre de lame et la même vitesse de coupe recommandée. L'utilisation d'autres lames de scie peut endommager les machines.

La lame de scie originale JEPSON POWER satisfait à toutes les exigences de l'examen TÜV (plusieurs bureaux de contrôle) et est donc certifiée par ces bureaux de contrôle. En cas d'utilisation de lames de scie dont les dimensions diffèrent des lames de scie JEPSON POWER d'origine, le fabricant décline toute responsabilité.

#### Exclusions de Garantie JEPSON POWER

- Les pièces d'usure telles que les interrupteurs, les brides, les balais de charbon, les supports et les outils de coupe (lames de scie, plaquettes en carbure, forets et abrasifs) ainsi que les unités électroniques.
- Autres pièces sujettes à l'usure due à l'utilisation ou à l'usure naturelle.
- Défaillance de l'outil due au non-respect du manuel d'instructions, à une utilisation non conventionnelle, à des conditions atmosphériques anormales, à des conditions de fonctionnement inappropriées, à une surcharge ou à un manque de service ou d'entretien.
- Défaillance de l'outil due à des pièces de rechange ou à des pièces supplémentaires qui ne sont pas des pièces d'origine Jepson Power.
- Machines auxquelles des modifications ou des ajouts ont été apportés.



<b>ALGEMEEN</b>		<b>62</b>
<b>1.</b>	<b>EG- VERKLARING VAN OVEREENSTEMMING - SHDC 8320</b>	<b>62</b>
<b>2.</b>	<b>EG- VERKLARING VAN OVEREENSTEMMING - HDC 8230 &amp; HDC 8200</b>	<b>62</b>
<b>3.</b>	<b>SPECIFICATIES</b>	<b>63</b>
<b>4.</b>	<b>INFORMATIE VOOR DE GEBRUIKER</b>	<b>63</b>
<b>5.</b>	<b>VEILIGHEIDSAANWIJZINGEN</b>	<b>64</b>
5.1.	GEVAARAANDUIDINGEN	64
5.2.	ALGEMENE VEILIGHEIDSAANWIJZINGEN	64
5.3.	SPECIFIEKE VEILIGHEIDSVORSCHRIFTEN	66
<b>SUPER HAND DRY CUTTER 8320</b>		<b>69</b>
<b>6.</b>	<b>BESCHRIJVING</b>	<b>69</b>
<b>7.</b>	<b>FUNCTIONELE BESCHRIJVING</b>	<b>70</b>
7.1.	BEOOGD GEBRUIK	70
7.2.	ELEKTRISCHE AANSLUITING	70
7.3.	VERLENGKABELS	70
7.4.	ZAAGBLAD	70
7.5.	UITPAKKEN	70
7.6.	ZAAGBLAD MONTEREN	70
7.7.	ZAAGBLAD DEMONTEREN	71
7.8.	ZAAGDIEPTE INSTELLEN	71
7.9.	GELEIDENOK	71
7.10.	ZAAGBLADAFSCHERMING	71
7.11.	STOFOPVANGSYSTEEM	71
<b>8.</b>	<b>DE MACHINE STARTEN EN STOPPEN</b>	<b>72</b>
8.1.	DE MACHINE AAN- EN UITSCHAKELLEN	72
8.2.	OVERBELASTINGSBEVEILIGING EN BELASTINGSINDICATIE	72
8.3.	MACHINE GEBRUIKEN	72
8.4.	ZAAGGELEIDER	73
<b>9.</b>	<b>ONDERHOUD EN REPARATIE</b>	<b>73</b>
9.1.	HOUD DE MACHINE SCHOON	73
9.2.	KOOLBORSTELS VERVANGEN	73
9.3.	STANDAARD ACCESSOIRES	73
<b>HAND DRY CUTTER 8230N   8200</b>		<b>74</b>
<b>10.</b>	<b>BESCHRIJVING</b>	<b>74</b>
<b>11.</b>	<b>INFORMATIE OVER HET GEBRUIK</b>	<b>75</b>
<b>12.</b>	<b>FUNCTIEBESCHRIJVING</b>	<b>75</b>
12.1.	UITPAKKEN	75
12.2.	INHOUD VERPAKKING	75
12.3.	MONTEREN VAN HET ZAAGBLAD	75
12.4.	ZAAGBLAD VERWIJDEREN	76
12.5.	INSTELLING VAN DE SNIJDIEPTE	76
12.6.	AFSTELLING VAN DE HELLINGSHOEK	76
12.7.	GEBRUIK VAN DE VIZIERINKEPING	76
12.8.	AAN- EN UITSCHAKELLEN VAN HET APPARAAT	76
12.9.	VERWIJDEREN VAN METAALSPAANDERS	76
12.10.	GEBRUIK VAN DE PARALLELAANSLAG	77
12.11.	ONDERSTE INTREKBARE ZAAGBLADBESCHERMINGINRICHTING	77
12.12.	GEBRUIK VAN HET APPARAAT	77
12.13.	BEVESTIGING VAN HET WERKSTUK	77
<b>13.</b>	<b>ONDERHOUD EN KLANTENDIENST</b>	<b>78</b>
13.1.	APPARAAT SCHOON HOUDEN	78
13.2.	KOOLBORSTELS	78
13.3.	WAARSCHUWING	78
13.4.	STANDAARD ACCESSOIRES	78
<b>ALGEMEEN</b>		<b>79</b>
<b>14.</b>	<b>BESTEKKOSTEN</b>	<b>79</b>
<b>15.</b>	<b>WISSELSTUKKEN</b>	<b>79</b>
<b>16.</b>	<b>GARANTIE</b>	<b>79</b>

**ALGEMEEN**

**1. EG- VERKLARING VAN OVEREENSTEMMING - SHDC 8320**

(in overeenstemming met bijlage IIA van de Machinerichtlijn)

Wij, **Jepson Power GmbH, Ernst – Abbe – Straße 5, 52249 Eschweiler, Germany**, in de hoedanigheid van producent, verklaren hiermee onder eigen verantwoordelijkheid, dat het product:

Benaming: Super Hand Dry Cutter SHDC 8320  
Bouwjaar: Zie machinelabel  
Serienummer: Zie machinelabel

in overeenstemming is met de onderstaande normen, richtlijnen en standaard documenten:

2006/42/EC Machinery Directive  
2014/30/EU EMC Directive  
2014/65/EU RoHS Directive



EN 62841-1 :2015 EN 61000-3-2:2014  
EN 62841-2-5:2014 EN 61000-3-3:2013  
EN 55014-1 :2017  
EN 55014-2:2015

Pierre Michiels, Managing Director  
Naam, functie

  
Eschweiler, 01.01.2025

**2. EG- VERKLARING VAN OVEREENSTEMMING - HDC 8230 & HDC 8200**

(in overeenstemming met bijlage IIA van de Machinerichtlijn)

Wij, **Jepson Power GmbH, Ernst – Abbe – Straße 5, 52249 Eschweiler, Germany**, in de hoedanigheid van producent, verklaren hiermee onder eigen verantwoordelijkheid, dat het product:

Benaming: Hand Dry Cutter HDC 8230N | Hand Dry Cutter HDC 8200  
Bouwjaar: Zie machinelabel  
Serienummer: Zie machinelabel

in overeenstemming is met de onderstaande normen, richtlijnen en standaard documenten:

2006/42/EC Machinery Directive  
2014/30/EU EMC Directive



EN 60745-1 :2009+A11 :2010 EN 55014-2 :1997+A1 :2001+A2 :2008  
EN 60745-2-5 :2010 EN 61000-3-2 :2006+A1 :2009+A2 :2009  
EN 62233 :2008 EN 61000-3-3 :2008  
EN 55014-1 :2006+A1 :2009+A2 :2011

Pierre Michiels, Managing Director  
Name, functie

  
Eschweiler, 01.01.2025

### 3. SPECIFICATIES

Machine	SHDC 8320	HDC 8230N	HDC 8200
Spanning (zie machinelabel)	230 V / 50 Hz 110 V / 60 Hz	230 V / 50 Hz 110 V / 60 Hz	230 V / 50 Hz
Toerental onbelast	1.700 rpm	2.200 rpm	3.700 rpm
Vermogen	1.800 W	1.700 W	1.700 W
Max zaagbladdiameter	320 mm   12 5/8"	230 mm   9"	203 mm   8"
Hellingshoek	0°	0°~45°	0°~45°
Gatdiameter	25,4 mm   1"	25,4 mm   1"	25,4 mm   1"
Max. zaagdiepte	120 mm   4.72" (op geleiderail)	90°: 82 mm   3.22" 45°: 56 mm   2.20"	90°: 67 mm   2.63" 45°: 42 mm   1.65"
Netto gewicht	8,4 kg   18,5 lbs	7,1 kg   15,7 lbs	6,3 kg   13,9 lbs
Maximaal niveau voor geluidsdruk volgens ISO 1999 DIN 45635	99,0 dB (A)	88,5 dB (A)	88,5 dB (A)
Maximaal niveau voor geluidsterkte	110,0 db(A)	99,5 db(A)	99,5 db(A)
Hand-armtrilling	1,4 m/s <sup>2</sup>	1,0 m/s <sup>2</sup>	1,0 m/s <sup>2</sup>

Gegevens volgens punt 2.2 van de V.G.-richtlijn inzake trillingen

### 4. INFORMATIE VOOR DE GEBRUIKER

#### Informatie voor de klant

Deze handleiding bevat belangrijke informatie om de machine veilig, correct en economisch te gebruiken. Het opvolgen ervan helpt om gevaren te vermijden, reparatiekosten en stilstandtijd te verminderen en de betrouwbaarheid en levensduur van de machine te verbeteren. Iedereen die met de machine aan de slag gaat moet de handleiding lezen en handelen naar de inhoud ervan. Dit geldt vooral voor het hoofdstuk "Veiligheid". Tijdens het gebruik van de machine is het hiervoor te laat.

Bewaar een exemplaar van de handleiding bij de machine, zodat deze steeds geraadpleegd kan worden! In geval van twijfel moet contact worden opgenomen met de producent.

Behalve de handleiding moeten ook de in het land van de gebruiker van toepassing zijnde regelingen ter vermijding van ongevallen worden opgevolgd. Bovendien moet men zich ook houden aan de erkende regels voor veilig en vakkundig werken.

#### Aansprakelijkheid en garantie

Alle verklaringen en informatie in deze handleiding zijn naar eer en geweten en gebaseerd op onze eerdere opgedane ervaring en kennis.

De originele versie van deze handleiding is in de Duitse taal opgesteld en door ons op inhoud en juistheid gecontroleerd. De vertaling in de betreffende landstaal / contracttaal is gemaakt door een erkend vertaalbureau.

Deze handleiding is met de grootste zorgvuldigheid opgesteld. Mocht u toch nog omissies of fouten vaststellen, dan verzoeken wij u om ons hiervan schriftelijk op de hoogte te stellen. Uw verbeteringsvoorstellen dragen er mede toe bij een gebruikersvriendelijke handleiding te vervaardigen.

#### Nabestellen en copyright

Extra exemplaren van deze handleiding kunt u aanvragen op het navolgende adres. De kosten voor extra bestelde exemplaren zullen in rekening worden gebracht, waarvoor wij uw begrip vragen.

Jepson Power GmbH  
 Ernst-Abbe-Straße 5  
 D-52249 Eschweiler  
 Telefoon: +49 (0)2403 – 6455-0  
 Fax: +49 (0)2403 – 6455-15  
 Mail: info@jepson.de

Alle rechten nadrukkelijk voorbehouden. Vermenigvuldiging of doorgeven aan derden, in

welke vorm dan ook is zonder onze schriftelijke toestemming verboden.

**Gebruikte afkortingen**

V	Volt
A	Ampere
Hz	Hertz
W	Watt
~	Wisselstroom
/min	Toeren per minuut
N	Newton

**5. VEILIGHEIDSAANWIJZINGEN**

Kennis van de fundamentele veiligheidsvoorschriften is essentieel om veilig en probleemloos met deze elektrische machine te kunnen werken. Tevens moet men zich houden aan de lokale regels en voorschriften met betrekking tot het voorkomen van ongevallen en de erkende vaktechnische regels voor veilig en correct werken.

Het gebruik van de machine, anders dan door de producent bedoeld, is verboden. Hierdoor zouden onoverzienbare risico's kunnen ontstaan.

Lokaal van kracht zijnde Arbo- en veiligheidsvoorschriften moeten altijd opgevolgd worden. Dit geldt ook voor milieuvoorschriften.

Veiligheidsvoorzieningen mogen nooit verwijderd of buiten werking gesteld worden.

Bij het gebruik van olie, vet en andere chemische substanties, moeten de voor deze producten geldende voorschriften in acht genomen worden! Contact met chemicaliën moet zoveel mogelijk voorkomen worden. Voor u deze stoffen gaat gebruiken, moet de gebruiksaanwijzing ervan gelezen en in overeenstemming met gehandeld worden. Dit geldt voor alle chemicaliën, dus ook schoonmaakmiddelen.

Alle tekstuele aanwijzingen met betrekking tot veiligheid en gevaren dienen goed leesbaar te zijn en te blijven.

**5.1. GEVAARAANDUIDINGEN**

In de handleiding worden de volgende symbolen gebruikt:

	<b>Waarschuwing voor mogelijke verwondingen en levensgevaar voor personen</b>
	<b>Waarschuwing voor mogelijke schade en/of schade aan het milieu</b>

 **Waarschuwing voor gevaarlijke elektrische spanning**

 **Waarschuwing voor heet oppervlak**

**Negeren van deze gevaaraanduidingen kan leiden tot zwaar lichamelijk letsel en zelfs levensgevaarlijke verwondingen!**

 **Dit symbool duidt op belangrijke handelingen**

 **Gevaar voor het milieu**

**5.2. ALGEMENE VEILIGHEIDSAANWIJZINGEN**

 **Deze elektrische machine voldoet aan de fundamentele veiligheids- en gezondheids-eisen van de EG. Toch kunnen er gevaarlijke situaties ontstaan.**

 **Alle veiligheidsvoorzieningen moeten in een onberispelijke staat gehouden blijven.**

 **Let altijd op bewegende delen. Deze kunnen door hun beweging of plotseling optredende beweging verwondingen veroorzaken.**

 **Gebruik deze elektrische machine alleen in een technisch perfecte staat en alleen voor het doel waarvoor ze bedoeld is, veiligheidsbewust en rekening houdende met mogelijke gevaren en in overeenstemming met de handleiding! Laat mankementen, vooral die welke invloed hebben op de veiligheid, meteen herstellen.**

**WAARSCHUWING!** Alle instructies moeten gelezen worden. Fouten bij het opvolgen van onderstaande aanwijzingen kunnen leiden tot een elektrische schok, brand en/of ernstige verwondingen. Met "elektrische machine" wordt



**bedoeld: een via het elektrisch net aangedreven machine (met voedingskabel) en accu aangedreven machines (zonder voedingskabel).**



**BEWAAR DEZE HANDLEIDING GOED.**

### **Veiligheid op de werkplek**

Zorg voor een schone en goed verlichte werkplek. Rommelige en donkere werkplekken kunnen tot ongevallen leiden.

Gebruik de machine niet in een explosiegevaarlijke omgeving waar brandbare vloeistof, gas of stof aanwezig is. Elektrisch gereedschap veroorzaakt vonken die het stof of de dampen kunnen doen ontbranden.

Tijdens het gebruik van de machine mogen geen kinderen en andere personen in de buurt zijn. Door afleiding zou u de controle over de machine kunnen verliezen.

### **Elektrische veiligheid**



Gearde machines moeten op een volgens alle regels geïnstalleerd en geaard stopcontact worden aangesloten. Nooit de aardcontacten verwijderen of de stekker aanpassen. Gebruik nooit verloopstekkers. Raadpleeg een gekwalificeerde elektricien indien u twijfels hebt over de aarding van het stopcontact. In geval van een elektrisch mankement, zorgt de aarding voor een weg van lage weerstand om de elektriciteit van de gebruiker weg te leiden.

Vermijd lichaamscontact met gearde oppervlakken zoals buizen, verwarmingen, kachels en koelkasten. Indien uw lichaam geaard is, bestaat er een hoger risico voor een elektrische schok.

Bescherm elektrische machines tegen regen en vocht. Water in een elektrische machine verhoogt het risico op een elektrische schok.

Misbruik de aansluitkabel niet. Nooit de machine aan de aansluitkabel dragen of de stekker aan de kabel uit het stopcontact trekken. Houd de aansluitkabel weg van hitte, olie, scherpe randen en bewegende delen. Een beschadigde aansluitkabel moet meteen vervangen worden. Een beschadigde of getordeerde aansluitkabel verhoogt het risico op een elektrische schok.

Indien de machine in de buitenlucht wordt gebruikt mag alleen een verlengkabel worden gebruikt die geschikt is voor buitengebruik. Een voor buitengebruik geschikte verlengkabel verlaagt het risico op een elektrische schok.

Indien een elektrische machine in een vochtige omgeving gebruikt wordt, moet deze op een aardlekschakelaar aangesloten worden. Het gebruik van een aardlekschakelaar verlaagt het risico op een elektrische schok.

### **Persoonlijke veiligheid**

Blijf attent, ben u bewust van uw handelingen, en gebruik elektrische machines met verstand. Gebruik deze machine niet indien u vermoeid bent, of onder invloed van drugs, alcohol of medicijnen. Onoplettendheid bij het gebruik van deze machine kan tot zware verwondingen leiden.

Draag persoonlijke beschermingsmiddelen. Draag altijd een veiligheidsbril. Het dragen van persoonlijke beschermingsmiddelen zoals een stofmasker, slipvaste veiligheidsschoenen, helm en gehoorscherming, al naar gelang de werkomstandigheden, verlaagt het risico op verwondingen.



Voorkom ongewild inschakelen. Let op dat de schakelaar in de "uitstand" staat voor u de stekker in het stopcontact steekt of de machine op pakt. Indien u bij het dragen uw vinger op de schakelaar houdt, of het apparaat ingeschakeld aansluit, kan dit tot ongevallen leiden.



Verwijder instelgereedschap en moersleutels, voordat u de machine inschakelt. Een stuk gereedschap dat zich aan een draaiend deel van de machine bevindt, kan leiden tot verwondingen.

Overschat uzelf niet. Zorg voor een stabiele houding en blijf in evenwicht. Zo kunt u de machine in onverwachte situaties beter in de hand houden.

Draag geschikte kleding. Draag geen loszittende kleding en sieraden. Houd uw haar, kleding en handschoenen uit de buurt van bewegende delen. Loszittende kleding, sieraden en lang haar kunnen door bewegende delen gegrepen worden.

Omgaan met en het gebruik van gereedschap

De machine niet overbelasten. Gebruik de juiste machine voor de betreffende werkzaamheden. Met de juiste machine werkt u beter en veiliger.

Gebruik de machine niet indien de schakelaar defect is. Een machine die niet meer in- of uitgeschakeld kan worden, is gevaarlijk en moet gerepareerd worden.

Neem de stekker uit het stopcontact alvorens de machine af te stellen, accessoires te wisselen of de machine op te bergen. Deze voorzorgsmaatregel voorkomt onbedoeld inschakelen van de machine.

Bewaar niet in gebruik zijnde machines buiten het bereik van kinderen en laat niemand de machine gebruiken die niet vertrouwd is met het gebruik ervan. Elektrische gereedschappen zijn gevaarlijk indien ze door onervaren personen gebruikt worden.

Zorg voor zorgvuldig onderhoud. Houd snijgereedschap scherp en schoon. Goed onderhouden snijgereedschap met scherpe snijkanten zal minder snel vastlopen en is gemakkelijker te leiden.

Onderhoud machines goed. Controleer op slechte uitlijning, klemmende of losse delen, scheuren en andere defecten die het gebruik beïnvloeden. Indien beschadigd, dan moet de machine gerepareerd worden alvorens deze te gebruiken. Slecht onderhouden gereedschap kan tot ongevallen leiden.

Gebruik de machine, hulpstukken en zaagbladen enz. in overeenstemming met deze instructies en het doel waarvoor ze bedoeld zijn, rekening houdend met de omstandigheden waaronder de werkzaamheden moeten worden verricht. Het gebruik van de machine voor werkzaamheden waarvoor ze niet bedoeld is, kan leiden tot gevaarlijke situaties.

Gebruik klemmen of andere opspanningen om het werkstuk te ondersteunen en een stabiele werkplek te verkrijgen. Met de handen het te zagen materiaal vast houden of steunen tegen het lichaam is niet stabiel en kan tot ongevallen leiden. Gebruik alleen door de producent voor uw model geadviseerde hulpstukken. Hulpstukken die voor het ene model geschikt zijn, kunnen gevaar opleveren als ze op een andere machine worden gebruikt.



### Service

Onderhoud mag alleen door gekwalificeerd personeel worden uitgevoerd. Onderhoud dat

uitgevoerd is door niet gekwalificeerd personeel kan tot ongevallen leiden.

Bij onderhoud alleen gebruik maken van originele reservedelen. Ga te werk volgens de instructies in het hoofdstuk onderhoud van deze handleiding. Het gebruik van niet goedgekeurde reservedelen of afwijken van de onderhoudsinstructies kan leiden tot een elektrische schok of verwondingen.

### 5.3. SPECIFIEKE VEILIGHEIDS-VOORSCHRIFTEN

**GEVAAR:** Blijf met uw handen uit de buurt van het zaaggebied en -blad. Houd uw hand de extra handgreep. Indien u met beide handen de zaag vasthoudt, kunnen deze niet door het zaagblad verwond raken.



**WAARSCHUWING!** Reik niet onder het werkstuk. Aan de onderzijde bevindt zich geen afscherming. Stel de zaagdiepte in in overeenstemming met het werkstuk. Er mag niet meer dan een tandhoogte uitsteken onder het werkstuk.

**Nooit het te zagen stuk met de handen vast houden of op uw been steunen. Het werkstuk moet goed ondersteund worden om blootstelling van het lichaam, vastlopen van het zaagblad of verlies van controle zoveel mogelijk te voorkomen.**



**WAARSCHUWING!** Houd de machine vast aan de geïsoleerde handgrepen als bij het zagen verborgen bedrading of de eigen kabel geraakt zou kunnen worden. Contact met een onder spanning staande draad zorgt er voor dat de machine onder spanning komt te staan waardoor de gebruiker een elektrische schok kan oplopen.

Gebruik bij het zagen in de vezelrichting altijd een breedtegeleider of langseleider. Dit zorgt voor nauwkeuriger zagen en voorkomt vastklemmen. Gebruik altijd zaagbladen met de juiste afmetingen en vorm van het asgat. Niet goed passende zaagbladen zullen excentrisch draaien en leiden tot verlies van controle over de zaag.



**WAARSCHUWING!** Nooit beschadigde of niet goed passende asflenzen of bouten gebruiken. De asflens en bout

**zijn speciaal voor uw zaag gemaakt, voor een optimale en veilige werking van uw zaag**



**Belangrijk:** Terugslagoorzaken en gerelateerde waarschuwingen

Een terugslag wordt veroorzaakt door een plotseling bekneld, vastgelopen of niet goed uitgelijnd zaagblad, waardoor de zaag omhoog komt uit het werkstuk, in de richting van de bediener.

Wanneer het blad bekneld raakt of vastloopt doordat de zaagsnede dicht loopt, stopt het blad en de motorreactie doet de machine snel terug bewegen naar de bediener.

Een terugslag is het gevolg van verkeerd gebruik en/of onjuiste bediening of condities en kan voorkomen worden door de juiste maatregelen te nemen zoals hieronder vermeld.

Houd de zaag met beide handen stevig vast en positioneer uw armen zo dat u een eventuele terugslag kunt opvangen.

Ga links of rechts van het zaagblad staan, maar nooit erachter.

Een terugslag kan de zaag naar achteren laten bewegen, maar de terugslagkracht kan door de bediener goed opgevangen worden indien de juiste voorzorgsmaatregelen genomen zijn.



**Indien het blad vast loopt, of indien het zagen onderbroken wordt om welke reden dan ook, laat dan de trekker los en beweeg de zaag niet meer tot het zaagblad volledig stil staat. Nooit de zaag met een draaiend zaagblad uit het werkstuk lichten of proberen terug te trekken; dit kan een TERUGSLAG veroorzaken. Controleer waarom het blad vast loopt en neem maatregelen om de oorzaak hiervan op te heffen.**

Om het zagen te vervolgen met de zaag in het werkstuk, moet de zaag in de zaagsnede geplaatst worden waarbij de tanden niet in het materiaal grijpen.

Indien het zaagblad klemt kan dit bij het herstarten aanleiding zijn tot een TERUGSLAG of omhoog komen van de zaag.

Grote platen moeten goed ondersteund worden om vastlopen van het zaagblad en TERUGSLAG te voorkomen. Grote platen neigen onder hun eigen gewicht door te buigen. Grote platen moeten aan beide zijden ondersteund worden, zowel vlak bij de zaagsnede als aan de rand. Gebruik geen botte

of beschadigde zaagbladen. Botte zaagbladen maken een smalle zaagsnede waardoor veel wrijving ontstaat wat kan leiden tot vastlopen en TERUGSLAG. Zaagdiepte- en zaaghoekvergrensingen moeten goed vast zitten voordat u gaat zagen. Als instellingen verlopen tijdens het zagen, kan het zaagblad vastlopen en een terugslag veroorzaken.



**Gebruik alleen aanbevolen zaagbladen, geschikt voor het maximum machinetoerental of hoger en voorzien van het juiste asgat.**

### **Beschermkap**

Voor elk gebruik controleren dat de beschermkap goed sluit. Gebruik de zaag niet indien de beschermkap niet vrij kan bewegen en het zaagblad meteen volledig afschermt. Nooit de beschermkap blokkeren zodat het zaagblad bloot ligt. Door een val kan de beschermkap beschadigd raken. Controleer dat de beschermkap soepel beweegt en het zaagblad of andere delen niet raakt, voor alle zaagdieptes en -hoeken.



Controleer de werking en toestand van de retourveer van de beschermkap. Werkt de beschermkap of de veer niet juist dan moet dit gerepareerd worden alvorens de machine te gebruiken. De beschermkap kan traag werken als gevolg van beschadigde onderdelen, kleverige aanslag, of een ophoping van vuil.

De beschermkap kan handmatig geopend worden in speciale gevallen zoals bij "invalzagen". Open de beschermkap met de hendel en laat deze weer los zodra het zaagblad in het materiaal grijpt. Voor alle andere zaagwerkzaamheden moet de beschermkap automatisch functioneren.

Let op dat de beschermkap het zaagblad volledig omsluit voordat de zaag op de vloer of werkbank wordt gelegd. Een onbeschermd, vrijlopend zaagblad zal de zaag naar achteren doen bewegen, daarbij alles doorsnijdend wat op zijn weg komt. Houd er rekening mee dat het enige tijd duurt voordat het zaagblad stopt nadat de trekker losgelaten is.

Zet de zaagbladbout en de klemmen goed vast voordat u begint.



**Zet het werkstuk goed vast. Het werkstuk moet recht en stevig vastgeklemd zijn om bewegen en**

**inklemmen te voorkomen naarmate het eind van de zaagsnede nadert. Laat het zaagblad volledig tot stilstand komen alvorens het werkstuk te verwijderen of de positie ervan te veranderen.**

Zorg dat de klemvlakken van de asflens en het zaagblad schoon zijn en vrij van vreemde stoffen.

Controleer voor elk gebruik het zaagblad op scheuren en andere beschadigingen. Vervang gescheurde of beschadigde zaagbladen meteen.

**Nooit de machine starten terwijl het zaagblad het werkstuk raakt. Laat de motor volledig op toeren komen voor u begint met zagen.**



**Belangrijk: Nadat de zaagsnede klaar is, moet de schakelaar losgelaten en gewacht worden tot het vrijlopende zaagblad volledig gestopt is voor u de zaag neer legt.**

**Nooit de machine gebruiken in een omgeving met brandbare materialen, vloeistof of gas. Vonken van de collector/koolborstels zouden brand kunnen veroorzaken**

Deze machine is ontworpen voor specifieke taken. De producent ontraadt zeer sterk om deze machine te modificeren of te gebruiken voor iets waarvoor ze niet ontworpen is. Indien u twijfelt of de machine geschikt is voor een bepaalde toepassing, gebruik de machine dan NIET voordat u van de producent schriftelijk toestemming hebt gekregen.



**WAARSCHUWING: Draag altijd gehoorbescherming bij het gebruik van deze machine.**

**SUPER HAND DRY CUTTER 8320**

**6. BESCHRIJVING**

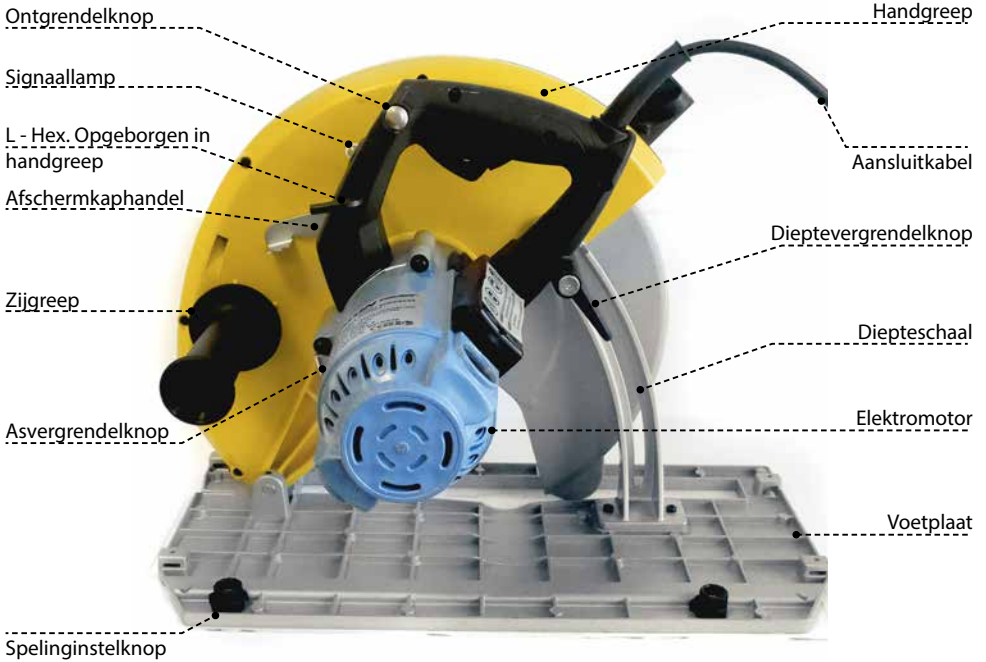

EN  
DE  
FR  
NL  
ES  
PT  
IT

## 7. FUNCTIONELE BESCHRIJVING

### 7.1. BEOOGD GEBRUIK



Deze zaag is uitsluitend bedoeld voor het zagen van massieve isolatieplaten, sandwich panelen, aluminium, staal en kunststof. Deze zaag mag niet gebruikt worden voor het zagen van andere materialen. Gebruik deze zaag niet voor het zagen van hout. De machine mag niet worden omgebouwd of aangepast, dan wel voor andere toepassingen worden gebruikt, anders dan aangegeven in deze handleiding. Alleen de gebruiker is verantwoordelijk voor schade en ongelukken als gevolg van onjuist gebruik.



**VOORZICHTIG: Laat de zaagtanden niet te heet worden. Te veel kracht zetten zal het zaagproces niet versnellen. Laat de machine de beste zaagsnelheid bepalen.**

**VOORZICHTIG: Let op dat bij het zagen van kunststof het materiaal niet smelt.**

### 7.2. ELEKTRISCHE AANSLUITING



De netspanning moet overeenkomen met de spanningsaanduiding op het typeplaatje van de machine. Nooit de machine gebruiken indien de kabel beschadigd is. Een beschadigde kabel moet meteen vervangen worden door een geautoriseerd Customer Service Center. Nooit zelf een beschadigde kabel repareren. Het gebruiken van beschadigde kabels kan tot een elektrische schok leiden.

### 7.3. VERLENGKABELS



Indien een verlengkabel nodig is, moet deze een toereikende doorsnede hebben om overmatig spanningsverlies en oververhitting te voorkomen. Een te groot spanningsverval vermindert het vermogen en kan leiden tot uitval van de motor. In de navolgende tabel vindt u de kabeldiameter voor deze machine als functie van de lengte. Gebruik alleen U.L. en CSA gekeurde verlengkabels. Nooit twee verlengkabels aan elkaar koppelen. Gebruik in plaats daarvan, één lange kabel.

Totale kabellengte (voet)	Kabeldiameter (AWG)
25	16

50	12
100	10
150	8
200	6

### 7.4. ZAAGBLAD



Gebruik alleen originele zaagbladen met een diameter zoals vermeld op het typeplaatje van de machine.

Gebruik alleen zaagbladen met een tandzettingbreedte van 2,2mm en bladdikte van 1,8 mm.

De zaagbladen moeten geschikt zijn voor een toerental van 1700/min of hoger. Gebruik geen slijpschijven op deze machine.

### 7.5. UITPAKKEN

Neem de machine en alle losse delen voorzichtig uit de verpakking. Bewaar alle verpakkingsmateriaal tot u de machine hebt gecontroleerd en tot tevredenheid hebt gebruikt.

**OPMERKING: Er moet een passend zaagblad gemonteerd worden voordat u de machine kunt gebruiken. Zie paragraaf: "ZAAGBLAD MONTEREN"**

### INHOUD VAN DE DOOS

1. Super Hand Dry Cutter 8320
2. Jepson Power HM-zaagblad 320x2.2x25.4x84T
3. M5 L-inbusseleutel



**WAARSCHUWING! STEL DE MACHINE NIET IN WERKING VOOR U DE HELE HANLEIDING GELEZEN EN BEGREPEN HEBT.**

### 7.6. ZAAGBLAD MONTEREN

*Binnenste opspanflens*



**ZORG DAT DE STEKKER UIT HET STOPCONTACT IS**

#### Zaagblad monteren:

Verwijder eventueel opgehoopt vuil in de afschermingen en rond

de as. Reinig de binnenste opspanflens. Plaats de flens met de juiste zijde naar het zaagblad op de as en plaats het zaagblad, let op dat de tanden naar voren wijzen.

Plaats de buitenste opspanflens met de juiste zijde naar het blad toe op de as.

**OPMERKING:** Gebruik een zaagblad met een passend asgat en dat geschikt is voor het maximale machinetoerental of hoger. Let op om de tanden niet te raken om verwondingen te voorkomen.

**OPMERKING:** Let op dat het blad goed gecentreerd is (het is mogelijk om het blad scheef tussen de flenzen te klemmen).

Vervang het blad en draai de bevestigingsbout handvast door deze rechtsonter te draaien.

*Hendel asvergrendeling*



Druk de hendel van de asvergrendeling in en verdraai de as handmatig tot de as blokkeert. Draai de bevestigingsbout goed vast. Draai de as met de sleutel heen en weer om er zeker van te zijn dat de asblokkering opgeheven is en laat de hendel los.

## 7.7. ZAAGBLAD DEMONTEREN

### TREK DE STEKKER UIT HET STOPCONTACT.

Het demonteren van het zaagblad gaat in omgekeerde volgorde van het monteren, maar er moet zeer voorzichtig gewerkt worden om verwonding te voorkomen.

Druk op de hendel van de asblokkering en draai de as met de sleutel tot de as blokkeert. Draai het blad met de meegeleverde sleutel los en ontgrendel de as.

Draai de bevestigingsbout volledig los en neem deze en de buitenste flens weg; let op dat het blad niet valt.

Draai de zaagbladafscherming voorzichtig weg. Het zaagblad kan nu verwijderd worden.

## 7.8. ZAAGDIEPTE INSTELLEN

### TREK DE STEKKER UIT HET STOPCONTACT.

*Hendel diepte instelling*



*Diepteschaal*

Stel de zaagdiepte in zoals gewenst. De machine is voorzien van een diepteschaal. Draai de hendel van de dieptevergrendeling los en stel de juiste diepte in. Draai dan de hendel weer vast.



**WAARSCHUWING**

**WAARSCHUWING:** De zaagdieptevergrendeling moet goed vast zitten voordat u gaat zagen. Als instellingen verlopen tijdens het zagen, kan het zaagblad vastlopen en een terugslag veroorzaken.

## 7.9. GELEIDENOK

*Sighting notch*



Om gemakkelijker uit de losse hand te kunnen zagen, is aan op de voetplaat een geleidenok aangebracht.

Hiermee kan de op het werkstuk afgetekende snijlijn gevolgd worden. Tevens is het zaagblad zichtbaar door smalle openingen in de afscherming om het blad nog beter op de afgetekende lijn te kunnen houden.

## 7.10. ZAAGBLADAFSCHERMING

Om de onderste afscherming van het zaagblad te testen moet de afscherming over de volledige slag verdraaid worden en moet deze vervolgens door de veerkracht weer volledig gesloten worden. Gaat de afscherming te traag terug of blijft hij hangen, dan moet dit probleem eerst opgelost worden voordat de machine gebruikt wordt. Normaal gesproken hoeft de machine dan alleen schoongemaakt te worden. Voor het reinigen moet het zaagblad verwijderd worden en verwijderd dan alle stof rond het scharnierpunt van de beschermkap. Alle overige reparaties moeten door een geautoriseerd service center uitgevoerd worden.

*Afschermkaphandel*



*Afschermkap*



**Afschermkaphandel:** Bij het zagen van dikker materiaal, bijv. sandwichpanelen, opent de afschermkap vaak niet automatisch. In dit geval moet de afschermkap met de afschermkaphandel een beetje geopend worden om te kunnen beginnen. Druk hiervoor de hefboom met de linker duim naar beneden, zonder het handvat los te laten. Zodra de zaag begint te zagen moet de afschermkap weer, als gebruikelijk, automatisch reageren.

## 7.11. STOFOPVANGSYSTEEM

Het stofopvangsysteem moet altijd gebruikt worden om stofoverlast te voorkomen. Sluit een passende slang en stofafzuiging aan op de stofafzuigopening van de machine.

*Stofkamer*



Als geen afzuiging beschikbaar is moet de opening met een dop worden afgesloten. De bovenste afscherming is voorzien van een kleine stofkamer waarin stof en spanen zich verzamelen. Maak

deze stofkamer regelmatig leeg om verstopping te voorkomen. Druk op de clip en draai de dop op de stofkameropening in de stand "open" en schud de stofkamer leeg. Indien leeg, klik de dop weer dicht.

## 8. DE MACHINE STARTEN EN STOPPEN

Controleer dat de netspanning overeenkomt met de spanning zoals vermeld op het typeplaatje van de machine en dat de schakelaar in de stand "OFF" staat voordat u de stekker in het stopcontact steekt.

### 8.1. DE MACHINE AAN- EN UITSCHAKELEN

Houdt de machine bij het inschakelen en tijdens gebruik met beide handen stevig vast aan de handgreep en het zijhandvat.

*Ontgrendelknop*



**Inschakelen:** Druk eerst de ontgrendelknop in en dan de trekkerschakelaar

*Trekkerschakelaar*

**Uitschakelen:**

Laat de trekkerschakelaar los. Na het uitschakelen van de machine zal het zaagblad nog enige tijd blijven draaien. Let op dat u niet in contact komt met het draaiende zaagblad. Geef de afschermkap altijd de tijd om volledig te sluiten zodra u de machine van de gezaagde plaat neemt. Nu is het zaagblad weer volledig afgeschermd door de afschermkap.

### 8.2. OVERBELASTINGSBEVEILIGING EN BELASTINGSINDICATIE

*Belastingsindicatie*



Deze machine is voorzien van een belastingsindicatie die de bediener informeert over de actuele belasting. Bij ingeschakelde en normaal belaste machine is de indicator continu

groen. Zodra overbelasting dreigt gaat de indicator rood knipperen. Gaat de bediener gedurende een bepaalde tijd door met overbelasten, dan zal de elektronische beveiliging de machine uitschakelen. Naarmate de overbelasting groter is zal de machine eerder uitgeschakeld worden. Indien dit optreedt, neem dan de machine uit het zaagwerk en laat deze enkele minuten onbelast draaien om de motor te laten afkoelen alvorens het werk te hervatten en zo het doorbranden van de motor te voorkomen.

### 8.3. MACHINE GEBRUIKEN

Deze krachtige machine moet altijd met twee handen gebruikt worden om ze goed en veilig te kunnen geleiden.

Gebruik de machine niet langer dan 30 minuten aan een stuk. Ondersteun het te zagen materiaal goed en houdt de machine met **BEIDE HANDEN** goed vast om de controle niet te verliezen en verwonding te voorkomen. Voor een optimale geleiding moet de zijgreep met de linker hand en de handgreep met rechter hand worden vastgehouden. Draag altijd een veiligheidsbril. Gebruik nooit snijvloestof of een smeermiddel op het zaagblad.

#### Zagen

De machine moet geheel op toeren zijn voor u met zagen begint en mag pas uitgeschakeld worden nadat het zagen gereed is. Gebruik de machine alleen in een beweging van u af (duw de zaag weg) en nooit naar u toe (de zaag terugtrekken). Bij naar u toe zagen bestaat het gevaar dat de cirkelzaag uit de zaagsnede springt (terugslag) en gevaarlijke verwondingen veroorzaakt.

De onderste bladafscherming moet automatisch openen zodra de zijkant van het te zagen stuk geraakt wordt. Opent deze niet automatisch, druk dan even met de duim van de linkerhand de hendel van de afscherming omlaag. Hierdoor gaat de afschermkap ca. 20 graden open.

#### Delen zagen:

Zorg dat de zaagdiepte juist is ingesteld. Plaats de voorkant van de zaagmachine op het werkstuk. Schakel de machine in. Duw de machine in de richting van de zaaglijn. Let op dat de voetplaat vlak op het werkstuk blijft. Nadat de zaagsnede gereed is, schakel de machine uit en laat de onderste afschermkap volledig sluiten. Met de diepte instelling kan de stand van het zaagblad aan het materiaal worden aangepast.

#### Opspannen van het werkstuk

Zet het werkstuk goed vast. Het werkstuk moet recht en stevig vastgeklemd zijn om bewegen en inklemmen te voorkomen naarmate het eind van de zaagsnede nadert. Zorg voor goede ondersteuning van lange of brede werkstukken. Zorg dat lange of grote werkstukken niet in het midden of bij de zaagsnede kunnen doorbuigen. Dit kan leiden tot vastlopen van het zaagblad en een terugslag. Ondersteun het werkstuk met meerdere houten latten in de buurt van de zaagsnede. Overtuigt u



dat het zaagblad stil staat alvorens het werkstuk te verwijderen, te klemmen, of de hoek te wijzigen.



**VOORZICHTIG: Houd het snoer weg van het zaaggebied om te voorkomen dat het in het werkstuk verstrikt raakt.**

Forceer niets. Laat de zaag " op gevoel" het werk doen met een bij het te zagen materiaal passende snelheid.

#### 8.4. ZAAGGELEIDER

*Spelingsinstelling*

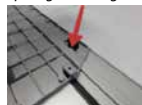

Om nog veiliger en beter recht te kunnen zagen, kan gebruik gemaakt worden van geleiderails (Optioneel accessoire) De geleiderail kan zonodig met C-klemmen worden vastgezet. Er zijn twee spelingsinstelknoppen voor een optimale instelling en veiligheid. Deze moeten een gelijke instelling hebben, spelingsvrij, maar de voetplaat moet vrij kunnen schuiven.

Spelingsinstelling

### 9. ONDERHOUD EN REPARATIE

#### 9.1. HOUD DE MACHINE SCHOON

Blaas alle luchtopeningen regelmatig schoon met perslucht. Reinig kunststof delen met een vochtige zachte doek. Nooit oplosmiddelen gebruiken om kunststof te reinigen. Deze kunnen het materiaal oplossen of anderszins beschadigen.

Draag een veiligheidsbril bij het gebruik van perslucht. Reinig alle delen van de onderste zaagbladafscherming om verzekerd te zijn van een goede werking.

#### 9.2. KOOLBORSTELS VERVANGEN

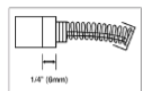

Koolborstels zijn slijtdelen en moeten vervangen worden als ze versleten zijn.

*Kohlebürstenhalter*



##### **Vervangen:**

Verwijder de borsteldoppen en neem de oude borstels weg.

Plaats nieuwe borstels (altijd per paar vervangen) en let op dat ze goed gecentreerd zijn en vrij op en neer kunnen schuiven.

Aanbrengen gaat in omgekeerde volgorde van verwijderen. Breng de borsteldoppen aan.



**VOORZICHTIG: De borstels altijd per paar vervangen.**

#### 9.3. STANDAARD ACCESSOIRES

- **HM-zaagblad 320x84T**
- **5mm L-inbussleutel**



Als het snoer vervangen moet worden, moet dit door de fabrikant of hun vertegenwoordiging gedaan worden om veiligheidsrisico's te vermijden.

**HAND DRY CUTTER 8230N | 8200**

**10. BESCHRIJVING**

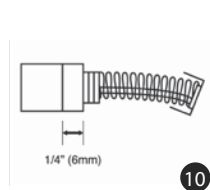
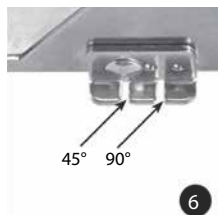
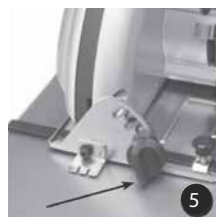
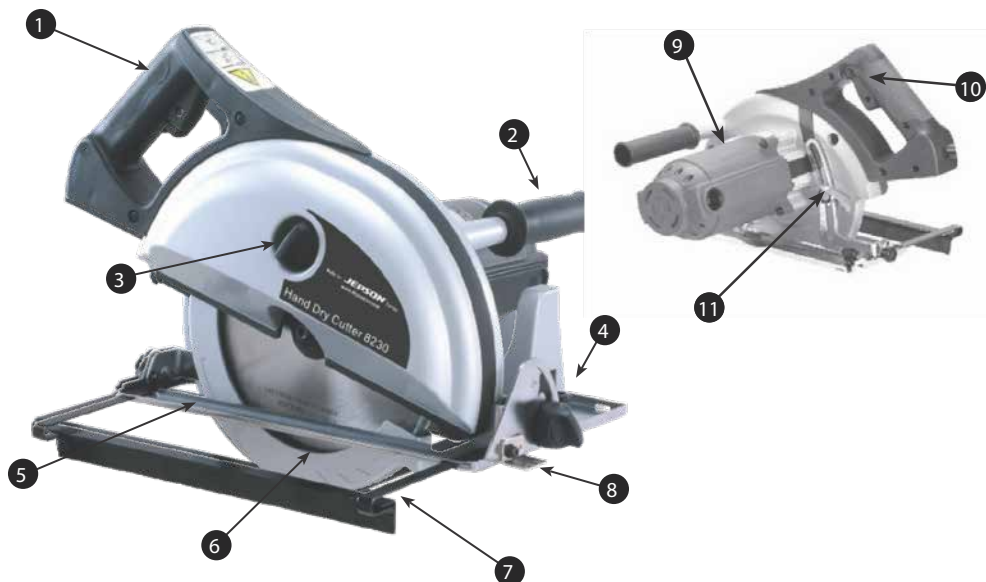

## 11. INFORMATIE OVER HET GEBRUIK

1. Het gebruik van slijpschijven is met dit apparaat niet toegestaan. Er mogen alleen originele Jepson Power zaagbladen worden gebruikt.
2. Voor de inbedrijfstelling moeten alle bevestigingsbouten voor het zaagblad en alle klemmen worden aangehaald.
3. Het werkstuk moet reglementair worden beveiligd. Het moet recht en vast aangebracht zijn, zodat mogelijke bewegingen en geklemd raken onmiddellijk vóór het beëindigen van het zaagproces worden verhinderd.
4. Het zaagblad moet tot volledige stilstand gekomen zijn, voordat het werkstuk wordt verwijderd of beveiligd of de hoek van het werkstuk wordt veranderd.
5. Bij de binnenvlakken van de doornflens evenals de zijvlakken van het zaagblad moet u controleren of deze zich op voldoende afstand van vreemde voorwerpen bevinden.
6. Het zaagblad moet vóór het zagen op externe of andere schade worden gecontroleerd. Gebarsten of beschadigde zaagbladen moeten onmiddellijk worden vervangen.
7. Zet het apparaat nooit in werking, als het werkstuk tegen het zaagblad ligt.
8. Breng de motor voor het begin van het zagen op vol toerental.
9. Druk het apparaat na het inschakelen ("ON"-stand) voorzichtig naar voren in het werkstuk, verhoog nadien geleidelijk de druk tot de nodige intensiteit om zo weinig vonken te doen ontstaan.
10. Aanwijzing: druk na de beëindiging van het zaagproces de stroomschakelaar in en leg de zaag pas neer als het lopende zaagblad tot complete stilstand is gekomen.
11. Werk nooit met het apparaat op plaatsen met ontvlambare vaste stoffen, vloeistoffen of gassen. Vonken of hete brokstukken kunnen brand of explosie veroorzaken.
12. Dit apparaat is alleen voor ijzerhoudende metalen ontworpen. Zaag met dit apparaat geen hout, metselwerk, magnesium of andere uit zichzelf ontbrandende materialen.
13. Het zaagblad mag niet samen met snijvloeistof of smeermiddelen op het zaagblad worden gebruikt.
14. Bepaalde metalen kunnen toxische lagen vertonen. Let er a. u. b. bij het werken met

zulke stoffen vooral op dat inademen en huidcontact worden vermeden. Gebruik altijd een beschermingsmasker. Verzoek uw materiaalleverancier om speciale veiligheidsinformatie en neem ze in acht.

15. Dit apparaat werd voor bepaalde toepassingen ontwikkeld. De fabrikant beveelt dringend aan dit apparaat OP GEEN ENKELE MANIER te veranderen en/ of voor toepassingen te gebruiken, waarvoor het niet ontworpen is. Indien u vragen over het gebruik hebt, mag u het apparaat ALLEEN gebruiken, nadat u de fabrikant een schriftelijk verzoek hebt overgemaakt en nadat u van de fabrikant een gepast advies hebt ontvangen.

Metaalafval is vaak scherp en heet. De afval mag nooit met blote handen worden aangeraakt. Het reinigen moet met een magnetische afvalverzamelaar, een spaanderhaak of ander geschikt gereedschap worden uitgevoerd.

## 12. FUNCTIEBESCHRIJVING

Bij dit apparaat gaat het over een cirkelzaag voor metaal voor droog zagen van staal, NE-metalen, kunststoffen en composietmaterialen. De zaag werkt alleen met HM uitgeruste zaagbladen, die alleen als originele bladen van Jepson Power gebruikt mogen worden.

### 12.1. UITPAKKEN

Pak het apparaat voorzichtig uit en neem alle losse voorwerpen uit de verpakking. Houd alle verpakingsmateriaal bij tot de machine is gecontroleerd en reglementair bediend kan worden.

### 12.2. INHOUD VERPAKKING

1. Metaalzaag
2. Origineel Jepson Power HM cirkelzaagblad
3. Geleiders voor parallelaanslag
4. Inbus sleutel

### 12.3. MONTEREN VAN HET ZAAGBLAD

1. Koppel het apparaat los van de stroombron.
2. Verwijder vastzittende spaanders aan beveiligingsinrichtingen en de doorn.
3. Controleer de onderste intrekbare zaagbladbescherminrichting en controleer of deze goed functioneert.
4. Reinig de interne doornflens. Richt de flens zodat de juiste boordiameter

5. tegenover het zaagblad ligt en breng het nieuwe zaagblad op de flens aan; Controleer of de tanden naar voren steken. (Bij twijfel over het richten van het zaagblad wordt verwezen naar de op de onderste intrekbare zaagbladbescherminrichting aangebrachte tekst.)
6. AANWIJZING: Gebruik originele Jepson Power zaagbladen.
7. Breng de buitendoornflens op doorn met de vlakke kant naar het zaagblad aan. (Zie Afb. 2)
8. Vervang de bevestigingsbout voor het zaagblad en haal rechtsdraaiend met de vinger aan.
9. Druk de vastzethendel voor het zaagblad in en draai de doorn manueel zolang tot de vergrendeling voor de doorn vastklikt. Zie Afb. 3. Draai de bevestigingsbout voor het zaagblad met de meegeleverde sleutel vast en maak de doornvergrendeling los.

#### 12.4. ZAAGBLAD VERWIJDEREN

1. Koppel het apparaat los van de stroombron.
2. Zie Afb. 3. Het is niet nodig de buitenste zaagbladafdekking te verwijderen, zij kan in haar normale positie behouden blijven. Schuif de doornvergrendeling in en gebruik hiervoor de meegeleverde zeskantsleutel; draai vervolgens het zaagblad tot de vergrendeling voor de doorn vastklikt.
3. Raak niet aan de zaagbladtanden om letsels te vermijden.
4. Terwijl de vastzethendel voor het zaagblad wordt vastgehouden, draait u de bevestigingsbouten voor het zaagblad met de meegeleverde sleutel los. Vervolgens verwijdert u deze samen met de buitenste doornflens.
5. Nu kan het zaagblad voorzichtig worden verwijderd.

#### 12.5. INSTELLING VAN DE SNIJDIEPTE

Stel de snijdiepte zo in dat het zaagblad over de dikte van het werkstuk uitsteekt. Instelling van de snijdiepte:

1. Koppel het apparaat los van de stroombron.
2. Hef de vastzethendel voor de snijdiepte achter aan de zaag op. Zie Afb. 4.
3. Hef het zaagonderdeel zolang op of laat het zolang zakken tot het zaagblad de gewenste diepte onder het onderdeel heeft bereikt. (Zie

tekst met markering en aanduiding op het apparaathuis.)

4. Druk de vastzethendel voor snijdiepte krachtig in en vergrendel de zaag in de gekozen positie

#### 12.6. AFSTELLING VAN DE HELLINGSHOEK

Koppel het apparaat los van de stroombron. Voor de instelling van de hellingshoek wordt naar de hoekaanduiding op het apparaat verwezen. Er zijn markeringen voorzien voor verschillende hoeken tussen 0 en 45°. Instelling van de hellingshoek: Draai de vergrendelingsknop voor de hellingshoek en de kleine knop achter los ( Zie Afb. 5). Hef de vergrendelingsknop voor de hellingshoek uit de opening op en draai het onderdeel tot de gewenste hoek. De meest gebruikelijke hoeken hebben telkens een apart opening. Schuif de vastzetinrichting voor de hellingshoek in de opening en haal ze aan. Indien andere hoekinstellingen nodig zijn, moet u de vergrendelingsknop voor de hellingshoek aanhalen, zodat de gewenste stand ingesteld blijft. Haal daarna de kleinere knop achter aan het onderdeel aan.

#### 12.7. GEBRUIK VAN DE VIZIERINKEPING

Om het zagen met losse hand te vergemakkelijken, bevindt zich vooraan op het apparaat een vizierinkeping. Zie Afb. 6. Richt het snedevoerloop op het werkstuk met de vizierinkeping. Voer het zagen uit. Gebruik de rechterinkeping (tussen de beide gemarkeerde punten) voor rechte sneden en de linkerinkeping (onder de kliinknagel) voor sneden met een hellingshoek van 45°.

#### 12.8. AAN- EN UITSCHAKELEN VAN HET APPARAAT

Controleer of de spanning van de stroomvoorziening overeenstemt met de informatie op het apparaat en of de schakelaar voor de aansluiting van het apparaat zich bij de stroombron in de "OFF"-stand bevindt. Om de machine in te schakelen, moet u eerst de veiligheidsknop losdraaien en vervolgens de hefboomschakelaar gebruiken om de motor in te schakelen.

Om de motor uit te schakelen, laat u de hefboomschakelaar los. Zie Afb. 7.

#### 12.9. VERWIJDEREN VAN METAALSPAANDERS

Deze cirkelzaag voor metaal is met een intern opvangsysteem voor spaanders uitgerust. Als de spaanderbak vol is, moeten de spaanders worden

verwijderd. Schakel hiervoor het apparaat uit en KOPPEL HET LOS VAN DE STROOMBONNEN.

De vergrendelingsknop van de buitenzaagbladkap heeft een bajonetschroefdraad.

Zie Afb. 8. Om de afdekking te verwijderen, moet u de knop tegen de wijzers van de klok in draaien en daarbij tegelijkertijd tegen de veerspanning naar binnen drukken. Verwijder vervolgens de kap. Pas gevormde spaanders kunnen nog zeer heet zijn. Wees voorzichtig bij het verwijderen van de kap, zodat noch spaanders noch metaalafval in contact komt met handen of andere lichaamsdelen. Hete metaaldeeltjes mogen niet dicht bij papier of ontvlambare stoffen worden opgeruimd. Om de buitenafdekkap van het zaagblad opnieuw te gebruiken, brengt u de tap voor de opening en tegen de veerspanning, terwijl u bij gelijktijdig draaien met de wijzers van de klok mee naar binnen drukt. Controleer of de kap correct zit.

#### **12.10. GEBRUIK VAN DE PARALLELAANSLAG**

Het gebruik van de parallelaanslag maakt bij rechte sneden een grotere precisie mogelijk dan met de hand. Koppel vóór de montage het apparaat los van de stroombron en breng de parallelaanslag vervolgens in de montageopeningen op het apparaat aan. Zie Afb. 9.

Stel de gewenste snijdbreedte aan de geleiders in en haal de twee vleugelschroeven voor de vergrendeling aan.

#### **12.11. ONDERSTE INTREKBARE ZAAGBLADBESCHERMINGINRICHTING**

De onderste intrekbare zaagbladbescherminrichting is een voor uw bescherming noodzakelijke veiligheidsinrichting. Bij ieder gebruik van de zaag moet worden verzekerd dat de veiligheidsinrichting vrij draait en daarbij snel en volledig in de gesloten toestand kan terugkeren. Spaanders of metaalafval die/ dat zich in de onmiddellijke omgeving van de veiligheidsinrichting bevinden/ bevindt, moeten/ moet vóór ieder gebruik van het apparaat worden opgeruimd. DEZE ZONE MAG NIET WORDEN INGEVET. Het oppervlak van de naaf werd met een droogsmeermiddel behandeld, dat olie overbodig maakt. De zaagbladbescherminrichting mag NOOIT in geopende positie worden geblokkeerd of in stukken verdeeld. Gebruik de zaag NOOIT, indien de zaagbladbescherminrichting niet goed functioneert. Als de beweging van de zaagbladbescherminrichting traag is of vastzit, moet

de zaag in de het dichtbijgelegen CONTRACTSERVICECENTER worden gerepareerd.

#### **12.12. GEBRUIK VAN HET APPARAAT**

Let op: Gebruik om het risico van verwondingen te verminderen, uitsluitend originele zaagbladen van Jepson Power, die voor dit gereedschap zijn bestemd. Gebruik geen zaagbladen van een andere soort.

Een effectieve controle van deze zaag met groot vermogen wordt alleen gegarandeerd door de zaag met twee handen te bedienen. Houd de zijhandgreep altijd met de linkerhand en de achterste handgreep met de rechterhand vast, zodat de zaag een juiste geleiding door de handen heeft.

De onderkant van de zaag wordt op het werkstuk geplaatst, zonder dat het zaagblad dit raakt. Breng de snijlijn in een rechte lijn. Het vereiste toerental van het blad moet worden bereikt, voordat met het zagen begonnen kan worden. Tijdens het gebruik van het apparaat is het dragen van een veiligheidsbril, stofmasker evenals gehoorbescherming verplicht.

Het zaagblad mag niet samen met snijvloeistof of smeermiddelen op het zaagblad worden gebruikt.

#### **12.13. BEVESTIGING VAN HET WERKSTUK**

Het werkstuk moet reglementair worden beveiligd. Het moet recht en vast aangebracht zijn, zodat mogelijke bewegingen en geklemd raken onmiddellijk vóór het beëindigen van het zaagproces worden verhinderd. Lange of brede werkstukken moeten extra worden ondersteund. Het zaagblad moet tot volledige stilstand gekomen zijn, voordat het werkstuk wordt verwijderd of vastgezet of de hoek van het werkstuk wordt veranderd. Bedien eerst de veiligheidsschakelaar en vervolgens de hefboomschakelaar. Leid de zaag naar voren om zo voor contact te zorgen met het werkstuk. Bevestig het werkstuk op een stabiele drager

(bv. op een werkbank of een zaagbok). Breng de snijlijn op het werkstuk aan. Zorg ervoor dat de snijlijn zich voldoende ver op het werkstuk bevindt, zodat de uittrekbare beschermingsinrichting efficiënt kan functioneren. Plaats de voorkant van de zaag haaks op het werkstuk, voordat de motor wordt ingeschakeld. Richt de snijlijn met behulp van aanduiding op de vizierinkeping of van de parallelaanslag uit. Zorg ervoor

dat het zaagblad het werkstuk niet raakt. Druk eerst op de veiligheids- en dan op de hefboomschakelaar, wacht daarna tot de motor op vol toerental draait; breng de zaag naar voren en begin te zagen.

LET OP: De stroomkabel moet in ieder geval ver van de snijzone worden gehouden, zodat hij niet aan het werkstuk kan blijven hangen.

Forceer het apparaat niet tijdens het zagen. Het zagen moet door de zaag overeenkomstig het voor het snijtype en werkstuk toegestane toerental worden uitgevoerd. Verhoog de druk zodra het zaagblad door dikkere dwarssneden gevoerd wordt (om vonkvorming te beperken). Verminder omgekeerd de druk, zodra het zaagblad door dunnere dwarssneden wordt gevoerd (om het toerental en het machinevermogen niet onnodig te verhogen). Druk na beëindiging van het zaagproces op de aan-/uitschakelaar en leg de zaag pas weg, als het draaiende zaagblad tot volledige stilstand is gekomen.

## 13. ONDERHOUD EN KLANTENDIENST

### 13.1. APPARAAT SCHOON HOUDEN

Alle lucht doorlatende onderdelen moeten regelmatig met droge perslucht worden uitgeblazen. Alle kunststofonderdelen moeten met een zachte, vochtige doek worden gereinigd. Gebruik NOOIT oplosmiddelen voor het reinigen van kunststofonderdelen. Zij kunnen het materiaal oplossen of op een andere manier beschadigen. Bij gebruik van perslucht moet een veiligheidsbril worden gedragen.

#### REINIGING

Voor een continue, foutloze werking is een regelmatige reiniging noodzakelijk. Het is belangrijk dat de ventilatiesleuven open blijven; reinig het huis regelmatig met een zachte doek.

#### SMEREN

Uw elektrisch gereedschap vereist geen bijkomende smering.

### 13.2. KOOLBORSTELS

De carbonborstels zijn een onderdeel dat aan normale slijtage onderhevig is; zij moeten dientengevolge bij het bereiken van de slijtagegrens worden vervangen.

Zie Afb. 10.

Vervanging: Verwijder de kapjes en neem alle borstels uit het apparaat. Plaats de nieuwe borstels (altijd paarsgewijs vervangen) en zorg daarbij voor het juist richten en een ongehinderd glijden volgens de borstelkapjes weer terug. Zie Afb. 11.

Indien de stroomkabel moet worden vervangen, moet dit werk met het oog op het vermijden van veiligheidsrisico's door de fabrikant of de dealer worden uitgevoerd.

### 13.3. WAARSCHUWING

Vergewis u ervan dat het gereedschap uitgeschakeld is en niet aan een stroombron is aangesloten, voordat u een onderhoud aan of controle van het gereedschap uitvoert. Uit veiligheidsoverwegingen en om een reglementair functioneren van het apparaat te garanderen, moeten de reparatie, het onderhoud en de afstelling door een erkend klantendienstcentrum worden uitgevoerd. Gebruik uitsluitend originele onderdelen.

### 13.4. STANDAARD ACCESSOIRES

- Origineel Jepson Power HM cirkelzaagblad 203/42T (HDC 8200)
- Origineel Jepson Power HM cirkelzaagblad 230/48T (HDC 8230)
- Parallelaanslag
- 6 mm zeskant sleutel

## ALGEMEEN

### 14. BESTEKOSTEN

Voor het behandelen van een herstelling zien wij ons genoodzaakt 50€ bestekkosten aan te rekenen. U betaalt deze bestekkosten niet als de herstelling doorgaat, of als je beslist een nieuw toestel aan te kopen.

### 15. WISSELSTUKKEN

Onze actuele wisselstukkenlijst met bestelreferenties vindt U op onze website:

[www.drycutter.com](http://www.drycutter.com)

### 16. GARANTIE

De garantie (garantie volgens het Wetboek van Koophandel) bedraagt 12 maanden te rekenen vanaf de datum van verkoop aan de eindgebruiker.

De garantie omvat, en beperkt zich tot, het kosteloos herstellen van de gebreken, met aantoonbaar bewijs, te wijten aan het gebruik van gebrekkig materiaal bij de fabricage of aan een montagefout, of omvat de kostenloze vervanging van de defecte onderdelen.

Verkeerde aanwending of ingebruikname alsook zelfstandig ondernomen montages of reparaties, die niet in onze gebruiksaanwijzing aangeduid staan, sluiten alle garantie uit. Aan slijt onderhevige onderdelen zijn eveneens van garantie uitgesloten. Wij houden ons uitdrukkelijk het recht voor over de garantie te beslissen. De garantie vervalt wanneer het toestel door derden geopend werd. Ingeval van beschadiging tijdens het transport, onderhoudsbeurten alsook beschadiging en stoornissen wegens gebrekkige onderhoudsbeurten vallen niet onder de garantie.

Wil men zich op de garantie beroepen, dan dient men het bewijs van aankoop van het toestel door middel van het leveringsbewijs, de factuur of kassabon voor te leggen.

Voor zover wettelijk geoorloofd, sluiten wij iedere burgerlijke aansprakelijkheid inzake letsel aan personen of beschadiging aan zaken of eender welke indirecte beschadiging uit, in het bijzonder, wanneer het toestel gebruikt werd anders dan voor de in de gebruiksaanwijzing aangeduide doeleinden, niet overeenkomstig onze gebruiksaanwijzing in bedrijf gesteld of gerepareerd werd of wanneer reparaties zelfstandig door een onvakkundig persoon uitgevoerd werden.

Wij behouden ons het recht voor in onze werkplaatsen reparaties of herstellingswerken, die hier het gevolg van zijn, uit te voeren, zoals aangeduid in deze gebruiksaanwijzing.

De garantie sluit slijtage onderdelen zoals: Schakelaars, flenzen, koolborstels, supportings en Snijgereedschappen (zaagbladen, hardmetalen wisselplaten, boren en schurende).

De kwaliteit en veiligheid van de JEPSON POWER koudcirkelzaag hangt af van het exclusieve gebruik van originele JEPSON POWER-zaagbladen of zaagbladen met dezelfde zaagbreedte, bladdiameter en aanbevolen zaagsnelheid. Het gebruik van andere zaagbladen kan de machines beschadigen.

Het originele JEPSON POWER-zaagblad voldoet aan alle eisen van de TÜV-keuring (meerdere keuringsinstanties) en is daarom door deze keuringsinstanties gecertificeerd. Bij gebruik van zaagbladen met afmetingen die afwijken van de originele JEPSON POWER zaagbladen, aanvaardt de fabrikant geen aansprakelijkheid.

#### Uitsluiting van garantie JEPSON POWER

- Slijtdelen zoals schakelaars, flenzen, koolborstels, steunen en snijgereedschappen (zaagbladen, hardmetalen wisselplaten, boren en schuurmiddelen) evenals elektronische eenheden.
- Overige onderdelen die door gebruik of natuurlijke slijtage onderhevig zijn aan slijtage.
- Defect van het gereedschap als gevolg van niet-naleving van de gebruiksaanwijzing, onconventioneel gebruik, abnormale atmosferische omstandigheden, onjuiste bedrijfsomstandigheden, overbelasting of gebrek aan service of onderhoud.
- Uitval van het gereedschap door vervangende onderdelen of extra onderdelen die geen originele JEPSON POWER-onderdelen zijn.
- Machines waaraan wijzigingen of toevoegingen zijn aangebracht.





<b>GENERAL</b>		<b>82</b>
<b>1.</b>	<b>DECLARACION DE CONFORMIDAD - SHDC 8320</b>	<b>82</b>
<b>2.</b>	<b>DECLARACION DE CONFORMIDAD - HDC 8230 &amp; HDC 8200</b>	<b>82</b>
<b>3.</b>	<b>DATOS TÉCNICOS</b>	<b>83</b>
<b>4.</b>	<b>INDICACIONES PARA EL USUARIO</b>	<b>83</b>
<b>5.</b>	<b>INDICACIONES DE SEGURIDAD</b>	<b>84</b>
5.1.	ILUSTRACIÓN DE LAS INDICACIONES DE SEGURIDAD	84
5.2.	INDICACIONES GENERALES DE SEGURIDAD	84
5.3.	NORMAS ESPECÍFICAS DE SEGURIDAD	86
<b>SUPER HAND DRY CUTTER 8320</b>		<b>89</b>
<b>6.</b>	<b>DESCRIPCIÓN</b>	<b>89</b>
<b>7.</b>	<b>DESCRIPCIÓN DEL FUNCIONAMIENTO</b>	<b>90</b>
7.1.	USO PREVISTO	90
7.2.	CONEXIÓN ELÉCTRICA	90
7.3.	CABLE ALARGADOR	90
7.4.	HOJA DE SIERRA	90
7.5.	DESEMBALAJE	90
7.6.	INSTALACIÓN DE LA HOJA DE SIERRA	90
7.7.	EXTRACCIÓN DE LA HOJA DE SIERRA	91
7.8.	AJUSTE DE LA PROFUNDIDAD DE CORTE	91
7.9.	USO DE LA RANURA GUÍA	91
7.10.	PROTECCIÓN DE LA HOJA DE SIERRA	91
7.11.	ASPIRACIÓN DE POLVO Y VIRUTAS	91
<b>8.</b>	<b>ENCENDIDO Y APAGADO DE LA MÁQUINA</b>	<b>92</b>
8.1.	ENCENDIDO Y APAGADO DE LA MÁQUINA	92
8.2.	PROTECCIÓN ELECTRÓNICA DE SOBRECARGA E INDICADOR LED	92
8.3.	MANEJO DE LA MÁQUINA	92
8.4.	RAÍL DE GUÍA	93
<b>9.</b>	<b>LIMPIEZA Y MANTENIMIENTO</b>	<b>93</b>
9.1.	LIMPIEZA	93
9.2.	SUSTITUCIÓN DE LAS ESCOBILLAS DE CARBONO	93
9.3.	ACCESORIO ESTÁNDAR	93
<b>HAND DRY CUTTER 8230N   8200</b>		<b>94</b>
<b>10.</b>	<b>DESCRIPCIÓN</b>	<b>94</b>
<b>11.</b>	<b>UTILIZACIÓN</b>	<b>95</b>
<b>12.</b>	<b>FUNCIONAMIENTO</b>	<b>95</b>
12.1.	DESEMBALAJE	95
12.2.	CONTENIDO DE LA CAJA	95
12.3.	MONTAJE DE LA HOJA DE SIERRA	95
12.4.	DESMONTAJE DE LA HOJA DE SIERRA	96
12.5.	AJUSTE DE LA PROFUNDIDAD DE CORTE	96
12.6.	AJUSTE DEL ÁNGULO DE CORTE	96
12.7.	CÓMO UTILIZAR LA MUESCA GUÍA DE LÍNEA	96
12.8.	PUESTA EN MARCHA Y PARADA DE LA HERRAMIENTA	96
12.9.	ELIMINACIÓN DE LAS VIRUTAS DE METAL	97
12.10.	UTILIZACIÓN DEL TOPE PARALELO	97
12.11.	CUBIERTA INFERIOR OSCILANTE PARA PROTECCIÓN DE LA HOJA DE SIERRA	97
12.12.	UTILIZACIÓN DE LA HERRAMIENTA	97
12.13.	FIJACIÓN DE LA PIEZA DE TRABAJO	97
<b>13.</b>	<b>MANTENIMIENTO</b>	<b>98</b>
13.1.	MANTENER LIMPIA LA HERRAMIENTA	98
13.2.	ESCOBILLAS DE CARBÓN	98
13.3.	ADVERTENCIA	98
<b>GENERAL</b>		<b>99</b>
<b>14.</b>	<b>PRESUPUESTO</b>	<b>99</b>
<b>15.</b>	<b>REPUESTOS</b>	<b>99</b>
<b>16.</b>	<b>GARANTÍA</b>	<b>99</b>

**GENERAL**

**1. DECLARACIÓN CE DE CONFORMIDAD - SHDC 8320**

(según el anexo IIA de la directiva sobre maquinaria)

Nosotros, **Jepson Power GmbH, Ernst – Abbe – Straße 5, 52249 Eschweiler, Germany**, declara bajo su exclusiva responsabilidad que el producto:

Nombre de la máquina: Super Hand Dry Cutter SHDC 8320  
Año de fabricación: Ver etiqueta de la máquina  
Número de serie: Ver etiqueta de la máquina

al que hace referencia esta declaración, cumple las siguientes directivas de la CE, estándares armonizados y otros documentos normativos:

2006/42/CE Directiva sobre maquinaria  
2014/30/EU Directiva CEM  
2014/65/EU Directiva RoHS



EN 62841-1 :2015 EN 61000-3-2:2014  
EN 62841-2-5:2014 EN 61000-3-3:2013  
EN 55014-1 :2017  
EN 55014-2:2015

Pierre Michiels, Director General  
Nombre, puesto

  
Eschweiler, 01.01.2025

**2. DECLARACIÓN CE DE CONFORMIDAD - HDC 8230 & HDC 8200**

(según el anexo IIA de la directiva sobre maquinaria)

Nosotros, **Jepson Power GmbH, Ernst – Abbe – Straße 5, 52249 Eschweiler, Germany**, declara bajo su exclusiva responsabilidad que el producto:

Nombre de la máquina: Super Hand Dry Cutter SHDC 8320  
Año de fabricación: Ver etiqueta de la máquina  
Número de serie: Ver etiqueta de la máquina

al que hace referencia esta declaración, cumple las siguientes directivas de la CE, estándares armonizados y otros documentos normativos:

2006/42/EC Directiva sobre maquinaria  
2014/30/EU Directiva CEM



EN 60745-1 :2009+A11 :2010 EN 55014-2 :1997+A1 :2001+A2 :2008  
EN 60745-2-5 :2010 EN 61000-3-2 :2006+A1 :2009+A2 :2009  
EN 62233 :2008 EN 61000-3-3 :2008  
EN 55014-1 :2006+A1 :2009+A2 :2011

Pierre Michiels, Director General  
Nombre, puesto

  
Eschweiler, 01.01.2025

### 3. DATOS TÉCNICOS

Máquina	SHDC 8320	HDC 8230N	HDC 8200
Tensión (ver etiqueta de la máquina)	230 V / 50 Hz 110 V / 60 Hz	230 V / 50 Hz 110 V / 60 Hz	230 V / 50 Hz
Velocidad en ralentí	1.700 rpm	2.200 rpm	3.700 rpm
Potencia	1.800 W	1.700 W	1.700 W
Diámetro de la hoja de sierra	320 mm   12 5/8"	230 mm   9"	203 mm   8"
Capacidad de biselado	0°	0°~45°	0°~45°
Diámetro del alojamiento	25,4 mm   1"	25,4 mm   1"	25,4 mm   1"
Máx. profundidad de corte	120 mm   4.72" (con raíl de guía)	90°: 82 mm   3.22" 45°: 56 mm   2.20"	90°: 67 mm   2.63" 45°: 42 mm   1.65"
Peso neto	8,4 kg   18,5 lbs	7,1 kg   15,7 lbs	6,3 kg   13,9 lbs
Nivel de presión sonora ISO1999 DIN45635	99,0 dB (A)	88,5 dB (A)	88,5 dB (A)
Nivel de potencia acústica	110,0 db(A)	99,5 db(A)	99,5 db(A)
Vibración mano-brazo	1,4 m/s <sup>2</sup>	1,0 m/s <sup>2</sup>	1,0 m/s <sup>2</sup>

Datos de conformidad con 2.2 del anexo 1 de la directiva EG sobre vibraciones

### 4. INDICACIONES PARA EL USUARIO

#### Indicaciones para el cliente

Este manual de instrucciones contiene indicaciones importantes sobre cómo utilizar la máquina de manera segura, adecuada y rentable. Su cumplimiento ayuda a prevenir riesgos, reducir costes de reparación y tiempos de parada, y a aumentar la fiabilidad y la vida útil de la máquina.

Toda persona que trabaje con esta herramienta eléctrica debe leer y usar el manual de instrucciones. Esto es especialmente importante en lo que refiere al capítulo Indicaciones de seguridad. Hay que leer el manual antes de realizar el trabajo. Hacerlo durante sería demasiado tarde.

Conserve siempre una copia de este manual de instrucciones junto a la máquina para que siempre esté al alcance para consultarlo.

En caso de duda, contactar siempre con el fabricante.

Además del manual de instrucciones, deben observarse las normas de prevención de accidentes vigentes en el país de uso y en la ubicación del usuario. También deben cumplirse las normas técnicas reconocidas para la realización del trabajo de manera segura y adecuada.

#### Responsabilidad y garantía

Toda la información incluida en este manual se ha redactado a nuestro mejor saber y entender.

Este manual de instrucciones se ha redactado con sumo cuidado. Sin embargo, si detecta algún error o elemento incompleto, le agradeceríamos que nos informe por escrito. Sus propuestas de mejora nos ayudan a elaborar un manual de instrucciones más intuitivo.

#### Pedidos subsiguientes y derechos de autor

Puede pedir copias adicionales de este manual en la siguiente dirección. Esperamos que comprenda que las copias adicionales están sujetas a cargos.

Jepson Power GmbH  
Ernst-Abbe-Straße 5  
D-52249 Eschweiler  
Phone: +49 (0)2403 – 6455-0  
Fax: +49 (0)2403 – 6455-15  
Mail: info@jepson.de

**Todos los derechos están explícitamente reservados. Queda prohibida la reproducción o transmisión a terceros en cualquier forma sin nuestra autorización previa por escrito.**

**Abreviaturas**

V	Voltio
A	Amperio
Hz	Hercio
W	Vatio
~	AC
rpm	Revoluciones por minuto
N	Newton

**5. INDICACIONES DE SEGURIDAD**

El requisito previo básico para un manejo seguro y una operación sin perturbaciones de esta herramienta eléctrica es el conocimiento de las indicaciones básicas de seguridad. Además, deben observarse las normas de prevención de accidentes válidas en la ubicación del usuario, así como las reglas técnicas reconocidas aplicables a la seguridad y a los métodos de trabajo correctos.

No se permite utilizar la herramienta eléctrica para otros fines diferentes de aquellos previstos por el fabricante. Un uso de ese tipo podría conllevar riesgos impredecibles.

Deben cumplirse siempre las leyes y normativas laborales y de seguridad. Lo mismo se aplica a las regulaciones medioambientales.

Los dispositivos de seguridad no deben retirarse ni puentearse nunca.

Al utilizar aceites, grasas y otras sustancias químicas, las directrices de seguridad válidas para cada producto deben observarse siempre. Debe evitarse el contacto con productos químicos en la medida de lo posible. Antes de trabajar con estos materiales es obligatorio leer y seguir las instrucciones de uso del embalaje. Eso es aplicable a todo tipo de productos químicos, incluidos aquellos para la limpieza de aparatos o piezas de trabajo.

Todas las notas y símbolos de seguridad y de posibles riesgos deben conservarse en estado completamente legible.

**5.1. ILUSTRACIÓN DE LAS INDICACIONES DE SEGURIDAD**

En el manual de instrucciones se utilizan los siguientes símbolos:



**Advertencia de posible riesgo de lesiones personales o muerte**



**Advertencia de posibles daños materiales y/o del medio ambiente**



**Advertencia de tensión eléctrica peligrosa**



**Advertencia de superficie caliente**

No observar estas indicaciones puede tener como consecuencia graves daños para la salud, incluidas lesiones con riesgo de muerte.



**Este símbolo indica información importante.**



**Dañino para el medio ambiente**

**5.2. INDICACIONES GENERALES DE SEGURIDAD**



**Esta herramienta eléctrica cumple las directivas básicas de seguridad y salud de la CE. Aun así, pueden producirse situaciones de peligro.**



**Todos los dispositivos de seguridad deben conservarse en perfecto estado.**



**Preste siempre atención a las piezas móviles. Estas pueden causar lesiones a través de su movimiento o de un movimiento repentino.**



**Utilice la herramienta eléctrica únicamente en perfecto estado técnico y solo para los usos previstos, teniendo en cuenta los riesgos y la seguridad, y observando siempre el manual de instrucciones. Haga reparar inmediatamente especialmente aquellas averías que puedan afectar la seguridad.**

**¡ATENCIÓN!** Deben leerse todas las instrucciones. Los errores cometidos en el cumplimiento de las instrucciones siguientes pueden causar descargas eléctricas, incendios y/o lesiones graves. El término "herramienta eléctrica" utilizado en adelante hace referencia a herramientas eléctricas con alimentación de red (con cable de alimentación) y a herramientas

eléctricas alimentadas por batería (sin cable de alimentación).



**CONSERVE ESTAS INSTRUCCIONES EN UN LUGAR SEGURO.**

### Puesto de trabajo

Mantenga su zona de trabajo limpia y ordenada. El desorden y la falta de iluminación en las zonas de trabajo pueden causar accidentes.

No utilice el aparato en entornos potencialmente explosivos, en los que se encuentren líquidos, gases o partículas de polvo inflamables. Las herramientas eléctricas generan chispas que pueden inflamar el polvo o los vapores.

Mantenga alejados a los niños y otras personas durante la utilización de la herramienta eléctrica. Las distracciones pueden causar la pérdida de control del aparato.

### Seguridad eléctrica



La clavija de conexión del aparato debe ajustarse a la toma de corriente. El enchufe no debe modificarse de ningún modo. No utilice adaptadores de enchufe en combinación con aparatos con puesta a tierra. El uso de enchufes no modificados y de tomas de corriente adecuadas reduce el riesgo de descarga eléctrica.

Evite el contacto corporal con las superficies con puesta a tierra, como las de tubos, calefacciones, cocinas y neveras. Si el cuerpo queda conectado a tierra, existe mayor riesgo de descarga eléctrica.

Mantenga el aparato alejado de la lluvia y la humedad. La penetración de agua en el aparato eléctrico aumenta el riesgo de descarga eléctrica.

No utilice el cable para fines distintos al previsto, como para transportar el aparato, colgarlo o para tirar del enchufe de la toma de corriente. Mantenga el cable alejado de fuentes de calor, aceite, cantos afilados o piezas móviles del aparato. Los cables dañados o enredados aumentan el riesgo de descarga eléctrica.

Si trabaja al aire libre con una herramienta eléctrica, utilice solo cables alargadores autorizados para uso

en el exterior. El uso de un cable alargador apto para exterior reduce el riesgo de descarga eléctrica.

En caso de que no pueda evitarse el uso de la herramienta eléctrica en un entorno húmedo, utilice un interruptor diferencial. El uso de un interruptor diferencial reduce el riesgo de descarga eléctrica.

### Seguridad de las personas

Esté atento, preste atención a lo que esté haciendo y use el sentido común cuando trabaje con una herramienta eléctrica. No utilice el aparato si está cansado o se encuentra bajo los efectos de drogas, alcohol o medicamentos. Un momento de descuido durante el uso del aparato puede resultar en lesiones graves.

Use equipo de protección personal y siempre unas gafas protectoras. El uso de equipo de protección personal, como una mascarilla contra el polvo, calzado de seguridad antideslizante, casco protector o protección auditiva, según el uso y el tipo de herramienta eléctrica, reduce el riesgo de lesiones.



Evite una puesta en marcha accidental.

Asegúrese de que el interruptor se encuentra en la posición "OFF" antes de desenchufar la clavija de enchufe de la toma de corriente. Si mientras transporta el aparato tiene el dedo en el interruptor o si lo enchufa a la corriente cuando está conectado, pueden producirse accidentes.



Retire las herramientas de ajuste o llaves inglesas antes de encender el aparato. Una herramienta o llave situada en una parte giratoria del aparato puede causar lesiones. No se sobreestime. Mantenga una posición segura y un buen equilibrio en todo momento. De esta forma podrá controlar mejor el aparato en situaciones inesperadas. Use ropa adecuada. No use ropa holgada ni joyas. Mantenga el pelo, la ropa y los guantes alejados de las piezas móviles. La ropa holgada, las joyas o el pelo largo pueden quedar atrapados por las piezas móviles. Cuando puedan montarse dispositivos de aspiración y recogida de polvo, asegúrese de que están conectados y de que se utilizan correctamente. El uso de estos dispositivos reduce los peligros relacionados con el polvo.

### Manejo y uso de herramientas eléctricas con cuidado

No sobrecargue el aparato. Utilice la herramienta eléctrica adecuada para el trabajo. Con la herramienta eléctrica adecuada, trabajará mejor y con mayor seguridad en la gama de potencia indicada. No utilice herramientas eléctricas con el interruptor averiado. Una herramienta eléctrica que no se puede encender o apagar es peligrosa y debe repararse. Desenchufe la clavija de la toma de corriente antes de realizar ajustes en el aparato, cambiar piezas de accesorios o almacenar el aparato. Esta medida de precaución impide la puesta en marcha accidental del aparato. Mantenga las herramientas eléctricas que no utilice lejos del alcance de los niños. No deje que otras personas utilicen el aparato si no están familiarizadas con este o no se han leído las instrucciones. Las herramientas eléctricas son peligrosas si las utilizan personas sin experiencia. Realice un mantenimiento cuidadoso del aparato. Controle si las piezas móviles del aparato funcionan correctamente y sin atascarse, y si hay piezas rotas o dañadas que afecten el funcionamiento del aparato. Haga reparar las piezas dañadas antes de utilizar el aparato. Muchos accidentes tienen su causa en un mantenimiento incorrecto de las herramientas eléctricas. Mantenga la hoja de sierra limpia y afilada. Las hojas de sierra con un buen mantenimiento y con cantos de corte afilados se atascan menos y son más fáciles de guiar.



#### Servicio

Utilice las herramientas eléctricas, los accesorios, las herramientas de inserción, etc. siguiendo estas instrucciones y según esté previsto para este tipo especial de aparato. Debe tener en cuenta las condiciones de trabajo y la actividad que vaya a realizar. El uso de las herramientas eléctricas para usos distintos a los previstos puede resultar en situaciones de peligro.

Utilice un dispositivo tensor o similar que le permita sujetar la herramienta sobre una base estable y segura. No sostenga la pieza de trabajo contra su cuerpo; esta posición es inestable y puede resultar en la pérdida del control.

Utilice exclusivamente accesorios autorizados por el fabricante para su modelo. El uso de otros accesorios puede conllevar riesgos, incluso

si estos son adecuados para su uso en otros aparatos.

### 5.3. NORMAS ESPECÍFICAS DE SEGURIDAD

**PELIGRO:** mantenga las manos alejadas de la zona de corte y de la hoja de sierra. Mantenga su segunda mano sobre el asidero adicional.

Si mantiene ambas manos en los asideros previstos, estas no pueden entrar en contacto con la hoja de sierra.



**¡ATENCIÓN!** No toque la zona de trabajo. La cubierta protectora no puede ofrecer ninguna protección en la zona de trabajo inferior durante el proceso de serrado.

**Ajuste de la profundidad de corte a la altura de la pieza de trabajo. Por debajo de la pieza de trabajo debería ser visible menos de un diente completo de la hoja de sierra. No sujete NUNCA la pieza de trabajo que vaya a serrar con las manos o entre las piernas durante el serrado. Cuando trabaje con la máquina, guíela siempre alejándola del cuerpo. No mantenga nunca la máquina encima de su cabeza. Eso es importante para minimizar el contacto corporal, los atascos de la hoja de sierra o la pérdida del control de la máquina.**



**¡ADVERTENCIA!** Sujete la herramienta solo por los asideros aislados durante el trabajo, por si acaso se encuentra con cables eléctricos ocultos o con el propio cable de alimentación. El contacto con un cable no aislado podría liberar partes metálicas de la herramienta y aumentar el riesgo de descarga eléctrica.

En cortes longitudinales, utilizar siempre un tope paralelo. Eso mejora la precisión del corte e impide que se bloquee la hoja de sierra. Utilice siempre hojas de sierra originales.

Las hojas de sierra cuyas dimensiones no coinciden con las de la sierra no circulan en redondo, lo que puede causar una pérdida de control.



**¡ADVERTENCIA!** No utilice nunca bridas o tornillos incorrectos o dañados. Las bridas y tornillos se han diseñado específicamente para su sierra para garantizar su máximo rendimiento y seguridad operativa.



**Importante:** Causas del retorno y advertencias relacionadas

El retorno es una reacción repentina de una hoja de sierra atascada o mal alineada,

de forma que la sierra puede elevarse de la pieza de trabajo en dirección al usuario.

Si la hoja de sierra se atasca o queda bloqueada dentro del corte, la parada de la hoja de sierra y la reacción del motor pueden mover el aparato rápidamente en dirección al usuario.

Un retorno es el resultado de un mal uso y/o de un procedimiento de uso incorrecto. Esto puede evitarse mediante las medidas de precaución apropiadas que se describen a continuación.

Sujete la sierra con ambas manos y mantenga los brazos de manera que puedan evitar un posible retorno.

Coloque el cuerpo a un lado de la hoja de sierra, no en línea recta hacia esta.

En caso de retorno, la sierra puede saltar hacia atrás, pero el usuario puede controlar las fuerzas de retorno si se han tomado las medidas de precaución correspondientes.



**Si la hoja de sierra se atasca o se interrumpe el corte de la sierra por algún motivo, suelte el interruptor principal y sujete la sierra sin moverse en el material, hasta que la hoja de sierra se pare. No intente nunca retirar la sierra de la pieza de trabajo o tirarla hacia atrás mientras la hoja de sierra siga en movimiento o se puede producir un retorno. Examine la hoja de sierra para detectar la causa y tome las medidas correctivas correspondientes. Al volver a iniciar la sierra en la pieza de trabajo, centre la hoja de sierra en la hendidura de corte y compruebe que no haya material entre los dientes HM.**



Si la hoja de sierra se ha atascado, puede causar un salto hacia arriba o un retorno de la pieza de trabajo cuando se reinicia la sierra.

Apoye los paneles de gran tamaño, para minimizar el riesgo de retorno y de atasco de la hoja de sierra. Los paneles de gran tamaño pueden deformarse por su propio peso. Los soportes deben colocarse debajo del panel en ambos lados cerca de la línea de corte y cerca del canto del panel. No utilice hojas de sierra desafiladas o dañadas. Las hojas de sierra

desafiladas crean una junta de corte estrecha y una fricción excesiva, por lo que promueven que se atasque la hoja de sierra y se produzca un retorno.

La profundidad de corte y la palanca de enclavamiento del inglete deben estar ajustadas de manera firme y segura antes de empezar a serrar. Si el ajuste de la hoja se desplaza durante el serrado, puede producirse una inclinación o un retorno.



**Utilice solo hojas de sierra originales y recomendadas por el fabricante para la máquina.**

#### **Funcionamiento de la cubierta protectora**

Antes de cada uso, compruebe que la cubierta protectora se cierra correctamente. No utilice la sierra si la cubierta protectora no se abre sin problemas y la hoja de sierra se vuelve a cerrar. No sujete nunca firmemente ni fije la cubierta protectora, de forma que la hoja de sierra quede libre. Si la sierra cae por descuido, la cubierta protectora puede deformarse. Asegúrese de que la cubierta protectora se mueve libremente y de que no toque la hoja de sierra u otras partes en los distintos ángulos y profundidades de corte.



Compruebe el funcionamiento y el estado del muelle de retención. Si la cubierta protectora y el muelle no funcionan correctamente, deben repararse antes de volver a utilizar la sierra. La cubierta protectora, debido a piezas dañadas, puede causar la acumulación y adherencia de sedimentos.

**La protección inferior de la hoja de sierra solo puede manipularse manualmente de forma temporal para cortes especiales, como el serrado de paneles gruesos.**



**Levante la protección inferior de la hoja a través de la sección anterior y, tan pronto como la hoja de sierra se introduzca en el material, vuelva a soltar la cubierta protectora inferior. En todos los demás trabajos de serrado, la cubierta inferior de la hoja debería funcionar automáticamente.**

**Asegúrese de que la protección cubre la hoja de sierra, antes de levantar la sierra o de dejarla en el suelo. Una hoja de sierra en marcha por inercia y sin protección puede causar que la sierra se mueva hacia atrás y corte lo que encuentre en**

su camino. Tenga en cuenta el tiempo de marcha por inercia, hasta la parada definitiva de la hoja de sierra, después de soltar el interruptor.

Antes de la puesta en marcha, apriete el perno de retención de la hoja de sierra y todos los tornillos.



Asegure la pieza de trabajo correctamente. La pieza debe estar recta y firmemente sujeta para evitar posibles movimientos o atascos al final del proceso de serrado. La hoja de sierra debe estar completamente parada, antes de retirar la pieza de trabajo o modificar el ángulo de esta.

Compruebe las superficies interiores de las bridas. Compruebe también si existen acumulación de materiales extraños, fisuras u otros daños en los laterales de la hoja de sierra antes de empezar el proceso de serrado.

Sustituya inmediatamente las hojas de sierra dañadas o con fisuras.

No encienda nunca la máquina con la hoja de sierra en la pieza de trabajo.

Deje que el motor alcance su velocidad máxima, antes de empezar a serrar.

Importante: Una vez finalizado el trabajo, desenchufe la clavija y espere hasta que la hoja de sierra se haya parado completamente, antes de guardar la sierra.

No utilice la máquina en un entorno con materiales sólidos, líquidos o gases inflamables. Las virutas del colector/escobillas de carbono pueden causar un incendio o una explosión.

La máquina está diseñada para determinados usos. El fabricante recomienda no modificar la máquina ni utilizarla para fines ajenos y para cualquier otro uso diferente del previsto. Si tiene dudas acerca del uso, escriba al fabricante y espere su asesoramiento antes de utilizar la herramienta.

**ADVERTENCIA: Use siempre protección auditiva cuando trabaje con la máquina.**



**SUPER HAND DRY CUTTER 8320**

**6. DESCRIPCIÓN**

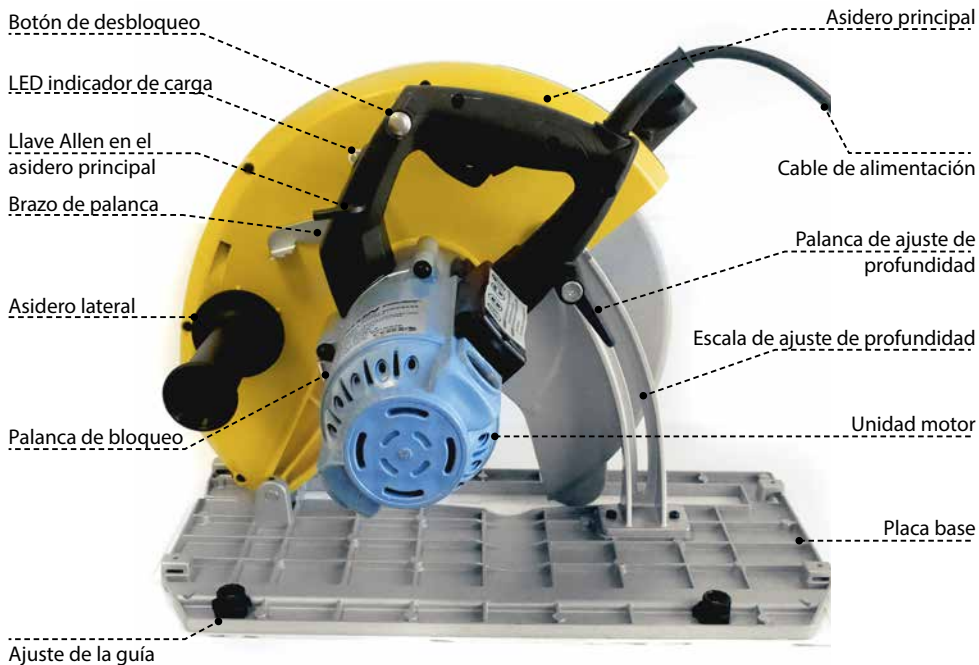

EN

DE

FR

NL

ES

PT

IT

## 7. DESCRIPCIÓN DEL FUNCIONAMIENTO

### 7.1. USO PREVISTO



Esta sierra se ha desarrollado exclusivamente para el serrado de paneles aislantes, paneles sándwich, aluminio, acero y plástico.

La máquina no debe utilizarse para cortar otros materiales. No utilice esta sierra para cortar madera. La máquina no debe transformarse ni modificarse, p. ej. para otro tipo de uso distinto al que se indica en este manual de instrucciones. El usuario asumirá la responsabilidad de los daños y accidentes causados por un uso incorrecto.



**ATENCIÓN: No sobrecaliente los dientes HM. El uso de una fuerza excesiva no acelera el proceso de corte. Guíe la máquina con suavidad y de manera ininterrumpida a través del material. ATENCIÓN: Al serrar plásticos, evite que estos se derritan.**

### 7.2. CONEXIÓN ELÉCTRICA



La tensión de red debe corresponder a la tensión indicada en la placa de características de la máquina. Bajo ninguna circunstancia debe utilizarse la máquina si el cable de corriente está dañado. Un cable dañado debe ser inmediatamente sustituido por el fabricante o por un centro de servicio autorizado por el fabricante. No intente reparar usted mismo el cable. El uso de un cable de corriente dañado puede causar una descarga eléctrica.

### 7.3. CABLE ALARGADOR



Si es necesario usar un cable alargador, este debe tener una sección transversal suficiente para impedir una bajada fuerte de tensión o un sobrecalentamiento. Una caída excesiva de tensión reduce la señal de salida y puede causar que se averíe el motor. Utilice solo cables alargadores con conformidad CE. No utilice nunca dos cables alargadores conjuntamente. En lugar de ello, utilice un cable más largo.

### 7.4. HOJA DE SIERRA



Utilice solo hojas de sierra originales con el diámetro que se especifica en la placa de características del aparato.

Utilice solo hojas de sierra con un ancho de corte máx. de 2,2 mm y un grosor de hoja de 1,8 mm. La hojas de sierra deben ser adecuadas para velocidades de hasta 1700 rpm. No utilice discos abrasivos con esta máquina.

### 7.5. DESEMBALAJE

Desembale con cuidado la máquina y todas las piezas sueltas del embalaje. Conserve todos los materiales del embalaje hasta que haya comprobado el contenido y el correcto funcionamiento de la máquina.

NOTA: La hoja de sierra debe montarse antes de poner en marcha la máquina. Lea la sección de este manual: "Instalación de la hoja de sierra"

#### Contenido de la caja

- SUPER Hand Dry Cutter 8320
- Hoja de sierra HM Jepson original 320x2,2 x 25,4 x84Z
- Llave Allen M5



**¡ADVERTENCIA! No utilice la máquina hasta que haya leído y comprendido todas las instrucciones.**

### 7.6. INSTALACIÓN DE LA HOJA DE SIERRA

*Brida interior*



**Asegúrese de que la clavija de enchufe está desenchufada de la toma de corriente.**

#### Para instalar la hoja de sierra:

Retire los residuos de la hoja de sierra y alrededor de la superficie embridada.

Limpie las bridas interiores. Coloque la brida en el lado correcto de la hoja de sierra y coloque la hoja nueva sobre la brida, de forma que los dientes señalen en la dirección de giro. Coloque la brida exterior en el árbol con el lado correcto en dirección a la hoja de sierra.

NOTA: Utilice solo hojas de sierra originales con los orificios de montaje y la anchura de corte correctos y el número máx. de revoluciones adecuado. Evite el contacto con los dientes HM de la hoja de sierra para evitar lesiones.

NOTA: Preste atención a que la hoja de sierra esté centrada (en caso necesario, tire de la hoja entre las bridas).

Cambio de la hoja de sierra

Sustituya la hoja de sierra y asegúrela manualmente con el perno de retención, girando en sentido horario.

*Bloqueo del eje*



Mantenga presionado el bloqueo del eje y gire el árbol con la mano hasta que el bloqueo quede encajado. Asegure la hoja de sierra con el perno de retención.

Mueva el árbol con la llave inglesa para asegurarse de que el bloqueo del eje se ha liberado, y suelte el bloqueo del eje.

### 7.7. EXTRACCIÓN DE LA HOJA DE SIERRA

**Asegúrese de que la clavija de enchufe está desenchufada de la toma de corriente.** Desmunte la hoja de sierra en el orden inverso, pero preste atención para evitar lesiones causadas por la hoja de sierra.

Mantenga presionado el bloqueo del eje y gire el árbol con la mano inglesa por el perno de retención, hasta que el bloqueo quede encajado. Afloje el perno de retención de la hoja de sierra con la llave suministrada y afloje el bloqueo del eje.

Suelte completamente el perno de retención de la hoja de sierra, levántelo y retírelo junto con la brida exterior, procurando que la hoja de sierra no caiga. Gire la cubierta protectora inferior para apartarla. Ahora se puede retirar la hoja de sierra.

### 7.8. AJUSTE DE LA PROFUNDIDAD DE CORTE

**Asegúrese de que la clavija de enchufe está desenchufada de la toma de corriente.**

*Palanca de ajuste de la profundidad*



*Escala de ajuste de la profundidad*

Ajuste la profundidad de corte como desee. Hay disponible una escala de ajuste de la profundidad. Afloje la palanca de ajuste de la profundidad y ajuste la profundidad al nivel deseado.

Después, vuelva a apretar la palanca.



**ADVERTENCIA: La palanca de ajuste de la profundidad debe estar apretada de manera firme y segura antes de empezar a serrar. Si el ajuste de profundidad se mueve durante el serrado, puede producirse una inclinación o un retorno.**

### 7.9. USO DE LA RANURA GUÍA

*Ranura guía*



Para facilitar los cortes manuales, hay una ranura guía en la parte delantera de la base. Alinee la línea de corte de la pieza de trabajo en la ranura guía. Adicionalmente, la hoja de sierra es visible a través

de los pequeños huecos de la cubierta para poder alinearla con precisión con la línea de corte deseada.

### 7.10. PROTECCIÓN DE LA HOJA DE SIERRA

Para comprobar el funcionamiento de la protección inferior de la hoja de sierra, gire la protección al máximo para garantizar que puede volver con la propia tensión del muelle a la posición completamente cerrada. Si la protección de la hoja de sierra es lenta o se detiene en una posición, debe solucionarse el problema antes de volver a utilizar la máquina. Normalmente solo se tiene que limpiar. Para la limpieza, retire primero la hoja de sierra y limpie alrededor de la articulación giratoria del árbol. Todas las demás reparaciones debe realizarlas el fabricante o un centro de servicio autorizado por el fabricante.

*Palanca de sujeción*



Palanca de sujeción: al cortar materiales de grandes dimensiones / profundidades de corte, como paneles sándwich, que a menudo impiden que la protección inferior de la hoja se abra automáticamente, se puede utilizar la palanca de sujeción para abrir la protección inferior de la hoja lo suficiente para poder trabajar.

*Protección inferior de la hoja de sierra*



Simplemente accione la palanca con el dedo pulgar de la mano izquierda, sin apartarla del asidero lateral. Una vez iniciado el trabajo, la protección de la hoja de sierra debería funcionar automáticamente como de costumbre.

### 7.11. ASPIRACIÓN DE POLVO Y VIRUTAS

La aspiración de polvo debe utilizarse siempre para minimizar la creación de polvo. Acople un tubo flexible adecuado y un sistema de aspiración de polvo en la cubierta protectora de la máquina.

*Cámara de virutas*



Si no hay disponible ningún aspirador, cierre la cubierta protectora. Una cámara de virutas ubicada en la cubierta protectora superior de la hoja de sierra puede

recoger una cantidad determinada de polvo y virutas.

Vacía la cámara de virutas con frecuencia para evitar que se llene excesivamente. Para vaciar la cámara de virutas, presione el clip, gire la tapa a la posición abierta y retire las virutas. Cuando haya acabado, vuelva a deslizar la tapa a la posición cerrada.

## 8. ENCENDIDO Y APAGADO DE LA MÁQUINA

Asegúrese de que la tensión del circuito eléctrico es la misma que la que se indica en la placa de características del aparato, y de que el interruptor esté en "OFF" antes de enchufar la herramienta al circuito eléctrico.

### 8.1. ENCENDIDO Y APAGADO DE LA MÁQUINA

Sujete la máquina de forma estable al encenderla y durante el uso. Para ello, agarre el asidero principal y el lateral con ambas manos. Encendido: deslice primero el botón de desbloqueo y, a continuación, presione el interruptor principal.

*Botón de*



*Interruptor*

#### **Apagado:**

Suelte el interruptor. Después desconectar la máquina, la hoja de sierra sigue girando durante un tiempo. Procure que ninguna parte del cuerpo entre en contacto con la hoja de sierra mientras siga girando.

Tan pronto como la máquina sale de la pieza de trabajo, se cierra completamente la protección inferior de la hoja de sierra. De esta manera la hoja de sierra queda totalmente cubierta por la cubierta protectora exterior.

### 8.2. PROTECCIÓN ELECTRÓNICA DE SOBRECARGA E INDICADOR LED

*Indicador LED*



Esta máquina está equipada con un indicador luminoso de sobrecarga que informa al usuario sobre la carga. Si el interruptor principal está conectado y la carga es normal, el indicador se ilumina de manera constante.

En caso de acercarse a una sobrecarga, el indicador se ilumina en rojo. Si el usuario sigue utilizando la máquina durante un largo período de tiempo con sobrecarga, la protección electrónica contra sobrecarga se activa y se apaga la máquina. Cuanto

mayor sea el grado de sobrecarga, más rápido se apagará la máquina. Si eso sucede, retire la máquina de la pieza de trabajo y déjela un par de minutos al ralentí para que se enfríe el motor, antes de continuar. Eso previene que se quemé el ancla.

### 8.3. MANEJO DE LA MÁQUINA

El control efectivo de esta sierra circular manual de gran tamaño requiere un manejo con las dos manos para una máxima protección. No utilice la máquina durante más de 30 minutos en la pieza. Fije la pieza de trabajo correctamente y sostenga la sierra firmemente con dos manos para evitar una pérdida de control que podría causar lesiones. Sostenga el asidero lateral con la mano izquierda y el asidero posterior con la mano derecha para manejar la sierra correctamente. Use gafas de protección para proteger los ojos contra lesiones. No utilice refrigerantes ni lubricantes en la hoja de sierra.

#### **Serrado**

La máquina debe haber alcanzado el número de revoluciones máximo antes de empezar el serrado y no debe desconectarse hasta terminar el proceso de serrado. Guíe la sierra alejándola de usted (deslizar la sierra circular hacia adelante) y nunca hacia usted (tirar de la sierra circular hacia atrás). Si la sierra circular está frente a usted, existe el riesgo de que se acelere hacia fuera de la hendidura de corte (retorno). Eso puede causar lesiones graves. La protección inferior de la hoja debe abrirse automáticamente cuando se encuentra con el canto de la pieza de trabajo. Si no se abre automáticamente, ayúdela ligeramente al inicio del corte presionando la palanca de sujeción con el pulgar de la mano izquierda. Al hacerlo, la cubierta protectora inferior se abre aprox. 20 grados.

#### **Secciones de serrado:**

Preste atención a que la profundidad de corte esté correctamente ajustada. La parte delantera de la placa base se coloca sobre la pieza de trabajo. Encienda en aparato.

Deslice la máquina en la dirección de corte. Preste atención para que la placa base se mantenga firme sobre la pieza de trabajo. Apague el aparato y deje que la cubierta protectora inferior se cierre completamente una vez concluido el proceso de serrado. La profundidad de corte debe ajustarse en la posición de la hoja de sierra sobre el material.

#### **Fijación de la pieza de trabajo**

Asegure la pieza de trabajo correctamente. La pieza de trabajo debe fijarse recta y firmemente para

evitar que se mueva y se incline al final del proceso de serrado. Procure una fijación suficiente para las piezas de trabajo largas o anchas. No coloque piezas de trabajo grandes o largas de manera que se puedan deformar en el centro o en la superficie de deslizamiento. Ello podría causar que se inclinara la hoja de sierra y se produjera un retorno. En lugar de ello, apoye la pieza de trabajo con varios listones de madera cerca de la superficie de corte. Asegúrese de que la hoja se haya parado completamente antes de retirar la pieza de trabajo o de modificar su ángulo.



**ATENCIÓN: Mantenga el cable de alimentación alejado de la zona de corte, para que no se enrede en la pieza de trabajo.**

No fuerce el serrado. Guíe la sierra de manera suave y continua a través del material, tal como le permita la pieza de trabajo.

#### 8.4. RAÍL DE GUÍA

Raíl de guía

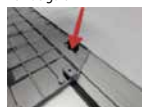

Los raíles de guía son útiles como ayuda para lograr cortes precisos y aumentan la seguridad. (Este es un accesorio opcional) El raíl de guía se puede fijar con abrazadera tipo C, si se desea.

## 9. LIMPIEZA Y MANTENIMIENTO

### 9.1. LIMPIEZA

Sople todos los pasos de aire con aire comprimido seco a intervalos periódicos. Todas las piezas de plástico deben limpiarse con un paño suave humedecido. No utilice NUNCA disolventes para limpiar las piezas de plástico. Podrían disolver el material o causar otros daños.

Use gafas de protección mientras utilice el aire comprimido Limpie todas las piezas del mecanismo de la protección inferior de la hoja de sierra, para garantizar su perfecto funcionamiento.

### 9.2. SUSTITUCIÓN DE LAS ESCOBILLAS DE CARBONO

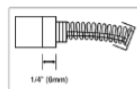

Las escobillas de carbono son una pieza normal de desgaste y deben sustituirse cuando se alcance su límite de uso (véase la imagen a la derecha).

#### Sustitución:

Soporte de las



Desatornille el soporte de las escobillas de carbono y retire las escobillas viejas. Coloque las escobillas de carbono nuevas procurando que queden correctamente alineadas y que se deslicen bien.

El montaje se efectúa en el orden inverso al desmontaje. A continuación, vuelva a atornillar firmemente el soporte de las escobillas de carbono.



**¡Atención!**  
**Sustituya las escobillas de carbono siempre por pares.**

### 9.3. ACCESORIO ESTÁNDAR

- Hoja de sierra HM 320 x 84T
- Llave Allen L de 5mm



En caso de que sea necesario sustituir el cable de alimentación, debe realizarlo el fabricante o un centro de reparación autorizado por el fabricante, para evitar riesgos de seguridad.

**HAND DRY CUTTER 8230N | 8200**

**10. DESCRIPCIÓN**

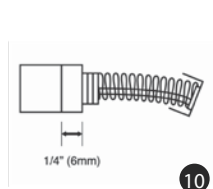
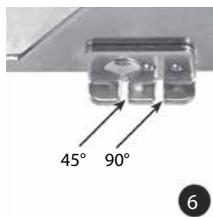
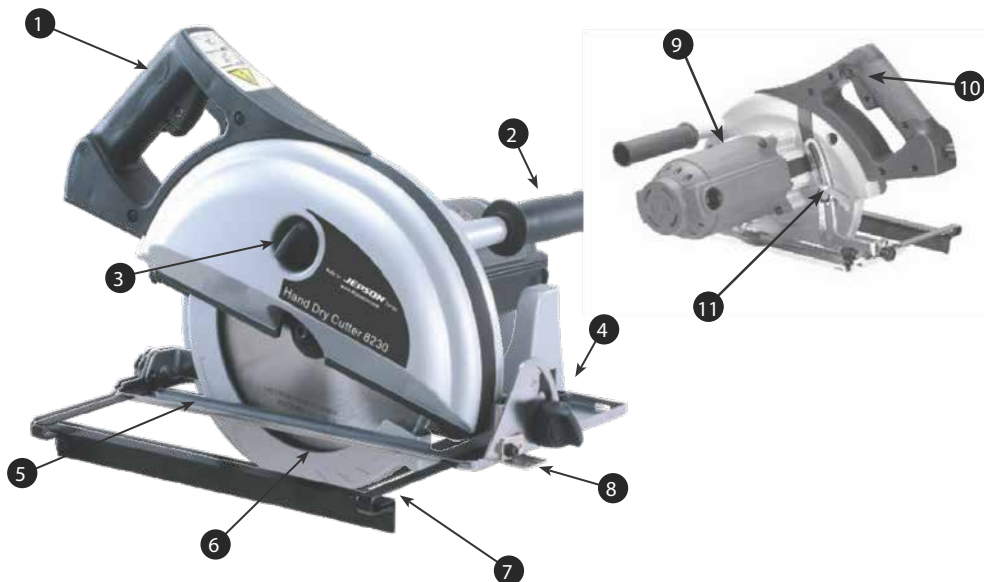

## 11. UTILIZACIÓN

1. Esta herramienta no ha sido diseñada para ser utilizada con discos abrasivos. Utilizar exclusivamente hojas de sierra Jepson Power originales.
2. Apretar todos los pernos de retención y abrazaderas de la hoja de sierra antes de utilizar la máquina.
3. Fijar de manera apropiada la pieza de trabajo. Ésta deberá estar recta y sujeta firmemente con abrazaderas a fin de evitar posibles movimientos o pellizcamientos antes de terminar el corte.
4. Esperar que la hoja de la sierra esté completamente detenida antes de retirar la pieza de trabajo o antes de asegurarla o incluso antes de cambiar el ángulo de corte de la pieza.
5. Cerciorarse de que la superficie interna de las bridas del eje de sierra, así como las dos caras de la hoja de sierra, estén libres de cuerpos extraños.
6. Antes de proceder al serrado, comprobar que la hoja de sierra no tenga fisuras o cualquier otro daño. Las hojas dañadas o con fisuras deben ser reemplazadas inmediatamente.
7. No poner nunca en marcha la sierra cuando la pieza de trabajo esté colocada contra la hoja de sierra.
8. Esperar que el motor de la sierra alcance la velocidad de rotación máxima antes de iniciar el corte.
9. Poner la herramienta en marcha (posición "ON") y hacer, con cuidado, que entre en contacto con la pieza de trabajo ejerciendo presión para penetrar en ella. Aumentar progresivamente la presión hasta alcanzar la intensidad requerida procurando producir la menor cantidad de chispas.
10. Nota : Una vez terminado el corte, soltar el interruptor marcha- parada y esperar que la hoja se detenga completamente antes de depositar la sierra.
11. Nunca utilice la máquina en presencia de materias inflamables, líquidos o gases. Las chispas o las partículas calientes pueden provocar incendios o explosiones.
12. Esta herramienta ha sido diseñada para cortar únicamente metales ferrosos. No utilizar esta herramienta para serrar madera, mampostería, magnesio o cualquier otro material pirofórico.
13. No aplicar líquidos de corte o lubricantes a la hoja de sierra.

14. Algunos metales tienen revestimientos que pueden ser tóxicos. Tome las precauciones necesarias para evitar inhalaciones o el contacto con la piel cuando trabaje con este tipo de materiales. Utilice siempre mascarillas de protección. Solicite información relativa a la seguridad a su proveedor de material y respete sus recomendaciones.
15. Esta herramienta ha sido diseñada para cierto tipo de aplicaciones. El fabricante recomienda enfáticamente NO modificar la herramienta o utilizarla con otros propósitos que no sean aquellos para los cuales ha sido diseñada. En caso de tener alguna duda o pregunta con respecto a su utilización, hágalo saber por escrito al fabricante y espere recibir las recomendaciones de éste antes de utilizar la herramienta.

Las virutas que produce el serrado de metales suelen ser cortantes y muy calientes. Nunca tocar las virutas sin guantes. Recoger las virutas con un colector magnético, un gancho especial para recoger virutas o cualquier otra herramienta apropiada para ello.

## 12. FUNCIONAMIENTO

Esta herramienta es una sierra circular para cortar metales ferrosos, metales no ferrosos, plástico y materiales complejos. Esta sierra funciona únicamente con hojas con punta de carburo. Utilizar únicamente las hojas de sierra Jepson Power originales.

### 12.1. DESEMBALAJE

Retirar cuidadosamente la herramienta de su embalaje, así como todas las piezas sueltas. Conservar todo el material de embalaje hasta que se ponga a prueba la herramienta y se compruebe su correcto funcionamiento.

### 12.2. CONTENIDO DE LA CAJA

1. Sierra para metales
2. Hoja de sierra Jepson Power original con punta de carburo
3. Corredora de guía para tope paralelo
4. Llave hexagonal

### 12.3. MONTAJE DE LA HOJA DE SIERRA

1. Desconectar la máquina de la fuente de alimentación.

2. Retirar el sucio acumulado en las cubiertas de protección y el eje de sierra.
3. Inspeccionar la cubierta de protección inferior oscilante y asegurarse de que funciona bien.
4. Limpiar la brida de acoplamiento del eje. Colocar la brida de acoplamiento de tal manera que el diámetro de perforación coincida con la hoja. Coloque la nueva hoja en el eje. Cerciórese de que los dientes de la hoja estén dirigidos hacia adelante. (En caso de duda con respecto al montaje de la hoja, puede referirse a las indicaciones que figuran en la cubierta de protección inferior de la hoja).
5. NOTA: Utilizar únicamente hojas de sierra Jepson Power originales.
6. Colocar la brida exterior en el eje con la parte plana dirigida hacia la hoja. Ver fig. 2.
7. Colocar el perno de sujeción y apretarlo con los dedos haciéndolo girar hacia la derecha.
8. Presionar la palanca de la hoja y hacer girar el eje con la mano hasta que el bloqueador encaje en el eje. Ver Figura 3. Apretar firmemente el perno de sujeción con la llave suministrada con la herramienta y soltar el bloqueador del eje.

#### 12.4. DESMONTAJE DE LA HOJA DE SIERRA

1. Desconectar la máquina de la fuente de alimentación.
2. Ver Figura 3. Dejar la cubierta externa de la hoja en su posición normal, ya que ésta no necesita ser desmontada. Presionar el dispositivo de bloqueo del eje de la sierra (40) y, con ayuda de la llave hexagonal, hacer girar la hoja hasta que el bloqueador encaje en el eje.
3. A fin de prevenir accidentes, evite el contacto con los dientes de la sierra.
4. Sujetar firmemente la palanca de bloqueo de la hoja y, con ayuda de la llave suministrada con la herramienta, destornillar el perno de sujeción y retirarlo junto con la brida externa del eje de sierra.
5. La hoja de sierra puede seguidamente ser retirada con cuidado

#### 12.5. AJUSTE DE LA PROFUNDIDAD DE CORTE

Ajustar la profundidad de corte de tal manera que la hoja de sierra sobrepase el espesor de la pieza de trabajo. Cómo ajustar la profundidad de corte:

1. Desconectar la herramienta de la fuente de alimentación.
2. Mover la palanca de ajuste de profundidad en dirección a la parte trasera de la sierra. Ver figura 4.
3. Subir o bajar la base de la sierra hasta que ésta se posicione en el nivel de profundidad adecuado. (Ver rótulo sobre escala e indicador en la carcasa de la herramienta).
4. Presionar firmemente la palanca de ajuste de profundidad y fijar la sierra en la posición deseada.

#### 12.6. AJUSTE DEL ÁNGULO DE CORTE

Desconectar la herramienta de la fuente de alimentación. Para ajustar el ángulo de corte, es preciso referirse a las indicaciones que figuran en la base de la herramienta. Los diferentes ángulos de corte están indicados con marcas de posición de 0° hasta 45°. Ajuste del ángulo de corte: Aflojar el botón de ajuste de ángulo y el pequeño botón trasero (ver figura 5). Tirar y sacar de la ranura el botón de ajuste de ángulo y girar la base hasta conseguir la posición de ángulo deseada. Los ángulos que se utilizan con más frecuencia tienen, cada uno, su propia ranura. Soltar el dispositivo de bloqueo para que se posicione nuevamente en la ranura y apretar. En caso de necesitar nuevos ajustes de ángulo, tirar del botón de ajuste para colocarlo en la posición de ángulo deseada. Apretar luego el botón pequeño situado en la parte trasera de la base.

#### 12.7. CÓMO UTILIZAR LA MUESCA GUÍA DE LÍNEA

La muesca guía de línea, situada en la parte frontal de la base, facilita el corte a pulso. Ver figura 6. Alinear la línea de corte de la pieza de trabajo a la muesca guía de línea. Realizar el corte. Utilice la muesca derecha (entre los dos puntos marcados) para cortes rectos y la muesca izquierda (debajo del remache) para cortes en bisel de 45°.

#### 12.8. PUESTA EN MARCHA Y PARADA DE LA HERRAMIENTA

Antes de conectar el aparato a la fuente de alimentación eléctrica, asegúrese de que el voltaje de la red eléctrica corresponde al voltaje indicado en la placa de características técnicas de la máquina y de que el interruptor está en posición "OFF". Para poner en



funcionamiento la herramienta, presionar el interruptor de seguridad y luego el gatillo para que el motor se ponga en marcha. Para parar el motor, soltar el gatillo. Ver figura 7.

### **12.9. ELIMINACIÓN DE LAS VIRUTAS DE METAL**

Esta sierra circular para cortar metales está equipada con un colector de virutas interno. El colector de virutas debe vaciarse cuando está lleno. Para vaciar el colector, apagar primero la máquina y desenchufarla de la red de alimentación. El botón de bloqueo de la cubierta externa de la sierra está provisto de una rosca de bayoneta para el cierre. Ver figura 8. Para retirar la cubierta, hacer girar el pomo de derecha a izquierda presionado hacia adentro. Retirar la cubierta. Recuerde que las virutas recién cortadas pueden estar muy calientes. Al retirar la cubierta, evitar que las manos y demás partes del cuerpo entren en contacto con las virutas u otros restos de serrado.

No tirar partículas de metal calientes donde haya papeles o materias inflamables. Para colocar nuevamente la cubierta externa de la sierra, alinear el perno con el orificio y presionar el resorte girando de izquierda a derecha. Cerciorarse de que la cubierta esté bien cerrada.

### **12.10. UTILIZACIÓN DEL TOPE PARALELO**

La utilización del tope paralelo permite realizar cortes rectos más precisos que el corte sin tope. Para instalarlo, **DESENCHUFE LA HERRAMIENTA DE LA FUENTE DE ALIMENTACIÓN ELÉCTRICA** y coloque el tope paralelo en las ranuras de montaje situadas en la base. Ver figura 9. Seleccionar en la guía de corte la anchura de corte requerida y apretar los dos tornillos de mariposa para bloquear el tope.

### **12.11. CUBIERTA INFERIOR OSCILANTE PARA PROTECCIÓN DE LA HOJA DE SIERRA**

La cubierta inferior oscilante es un dispositivo de seguridad importante para su protección. Cada vez que utilice la sierra, deberá asegurarse de que el protector se desliza libremente y se cierra de nuevo rápida y completamente. Antes de cada uso, eliminar todas las virutas o restos de serrado que se hayan acumulado alrededor del cubo de la cubierta de protección. **NO LUBRICAR ESTA ÁREA DE LA SIERRA.** El cubo de la cubierta de protección ha sido protegido con una película lubricante que no necesita engrase. La cubierta de protección de la hoja de sierra no debe ser NUNCA bloqueada o

mantenida en posición abierta. No utilizar NUNCA la sierra cuando la cubierta de protección de la hoja no funcione correctamente. En caso de que la cubierta de protección de la hoja se mueva con lentitud o se bloquee, la sierra deberá ser llevada a reparación en el CENTRO DE SERVICIO AUTORIZADO más cercano.

### **12.12. UTILIZACIÓN DE LA HERRAMIENTA**

importante : A fin de minimizar el riesgo de accidentes, se aconseja utilizar únicamente las hojas de sierra apropiadas para esta herramienta, es decir, hojas Jepson Power originales. No utilice hojas de sierra de otro tipo. A fin de garantizar un control completo de esta potente máquina, se deben emplear ambas manos al utilizarla. Con la mano izquierda, sujetar el mango lateral y, con la mano derecha, el mango trasero a fin de asegurar un control adecuado de la sierra. La superficie inferior de la sierra debe colocarse sobre la pieza de trabajo sin que la hoja toque la pieza de trabajo. Determine la línea de corte. Esperar que la hoja alcance la velocidad de rotación máxima antes de iniciar el corte. Es obligatorio protegerse con gafas de seguridad, protectores auditivos y máscara antipolvo cuando utilice la herramienta. No aplicar líquidos de corte o lubricantes a la hoja de sierra.

### **12.13. FIJACIÓN DE LA PIEZA DE TRABAJO**

Fijar de manera apropiada la pieza de trabajo. Ésta deberá estar recta y sujetada firmemente con abrazaderas a fin de evitar posibles movimientos o pellizcamientos antes de finalizar el corte. Las piezas de trabajo largas o anchas requieren soportes especiales. Esperar que la hoja de la sierra esté completamente detenida antes de retirar la pieza de trabajo o antes de asegurarla o incluso antes de cambiar el ángulo de corte de la pieza. Para poner en marcha la sierra, presionar primero el interruptor de seguridad y luego el gatillo. Inclinar la sierra hacia adelante a fin de que entre en contacto con la pieza de trabajo. Fijar la pieza de trabajo a un soporte estable; por ejemplo, un banco de trabajo o un caballete para serrar. Marcar la línea de corte en la pieza de trabajo. Asegurarse de que la línea de corte tenga la suficiente longitud para que el protector telescópico pueda trabajar eficazmente. Posicionar la parte delantera de la sierra en ángulo recto sobre la pieza a cortar antes de poner en marcha la máquina. Alinear el indicador de la muesca de guía de línea con la línea de corte o utilizar el tope paralelo. Asegurarse de que la hoja

de la sierra no esté en contacto con la pieza de trabajo. Presione primeramente el interruptor de seguridad y luego el gatillo de la sierra. Espere que el motor alcance pleno régimen antes de empezar a cortar y luego empuje la sierra hacia adelante para iniciar el corte.

**ADVERTENCIA:** Es importante que el cable de la sierra se mantenga alejado del área de corte para evitar que éste se enrede con la pieza de trabajo. No forzar la sierra. La herramienta debe serrar en función de la velocidad de rotación que exijan tanto el tipo de corte como la pieza a cortar. Aumentar la presión de avance cuando la hoja corte secciones transversales gruesas (a fin de limitar la producción de chispas). Disminuir la presión de avance cuando la hoja corte secciones transversales delgadas (a fin de mantener estable la velocidad de la máquina y no sobrecargarla inútilmente). Una vez efectuado el recorrido de corte, aflojar el gatillo y esperar que la hoja de la sierra deje de girar completamente antes de depositarla.

## **13. MANTENIMIENTO**

### **13.1. MANTENER LIMPIA LA HERRAMIENTA**

Purgar periódicamente todas las partes de paso de aire con aire comprimido seco. Las partes plásticas de la sierra deben limpiarse con un trapo suave y húmedo. No utilizar NUNCA disolventes para limpiar dichas partes plásticas ya que pueden disolverlas o provocar otro tipo de daños. Protegerse con gafas de seguridad cuando se vaya a utilizar el aire comprimido.

### **13.2. ESCOBILLAS DE CARBÓN**

Las escobillas de carbón son piezas que se desgastan con el uso y por tanto deben ser reemplazadas cuando alcanzan su límite de desgaste. Ver figura 10. Cómo reemplazar las escobillas de carbón: Quitar la caperuza de las escobillas y retirar las escobillas. Colocar las nuevas escobillas (reemplazarlas siempre por pares) y ajustar y asegurarlas para evitar que deslicen. Colocar nuevamente la caperuza de las escobillas. Ver figura 11.

### **13.3. ADVERTENCIA**

**IMPORTANTE** Antes de realizar cualquier mantenimiento o inspección de la herramienta, asegurarse de que la misma está apagada y desconectada de la toma de corriente. Por razones de seguridad, y

a fin de garantizar un funcionamiento apropiado de la máquina, toda reparación, mantenimiento o reglaje de la herramienta deberán ser realizados por un centro de servicio técnico autorizado. Utilice únicamente piezas de recambio originales. En caso de que el cable de alimentación eléctrica esté dañado, éste deberá ser reemplazado, para evitar riesgos, por el fabricante o por el distribuidor autorizado.

## GENERAL

### 14. PRESUPUESTO

Al enviar una máquina defectuosa para su reparación bajo presupuesto, cobramos una tasa de tramitación de 50€. Esa tasa no se cobrará si se autoriza la reparación o si se compra una máquina nueva.

### 15. REPUESTOS

Las listas actuales de repuestos con números de pedido se encuentran en nuestra página web:

[www.drycutter.com](http://www.drycutter.com)

### 16. GARANTÍA

Quedan excluidos de la garantía los daños causados por un uso incorrecto por la no observancia del manual de instrucciones, por un uso ajeno al previsto o por la utilización de accesorios inadecuados. Tampoco se efectuará ninguna prestación en caso de sobrecarga, operación con tensión de red incorrecta o tipo de corriente incorrecta o influencia externa como caída o golpe. El deterioro normal y el desgaste por uso de componentes, como p. ej. escobillas de carbono, rodamientos, bridas, interruptores, cables, juntas no son objeto de la garantía. Nos reservamos expresamente la toma de decisiones sobre garantía. La garantía se extingue si el aparato es abierto por terceros. Los daños por transporte, los trabajos de mantenimiento, así como los daños y averías por trabajos de mantenimiento deficientes no están cubiertos por la garantía. En caso de ejecutar la garantía, deberá aportarse un comprobante de compra del aparato, mediante la presentación del albarán de entrega, la factura o el tique de compra. En la medida que la ley lo permita, declinamos cualquier responsabilidad por daños personales, materiales o indirectos, especialmente cuando el aparato se haya utilizado por un fin distinto al que se indica en el manual de instrucciones, no se haya utilizado siguiendo nuestro manual de instrucciones o se hayan realizado trabajos de mantenimiento o reparaciones por parte de personas no especialistas. Las reparaciones o los trabajos de mantenimiento que vayan más allá de lo que se indica en este manual de instrucciones nos los reservamos en la fábrica.

La calidad y seguridad de la sierra circular en frío JEPSON POWER depende del uso exclusivo de hojas de sierra originales JEPSON POWER o hojas de sierra con el mismo ancho de corte, diámetro de hoja y velocidad de corte recomendada. El uso de otras hojas de sierra puede dañar las máquinas.

La hoja de sierra original JEPSON POWER cumple con todos los requisitos del examen TÜV (varias oficinas de inspección) y, por lo tanto, está certificada por estas oficinas de inspección. En caso de uso de hojas de sierra con dimensiones diferentes a las hojas de sierra originales JEPSON POWER, el fabricante no asume ninguna responsabilidad.

#### Exclusión de la garantía JEPSON POWER

- Piezas de desgaste como interruptores, bridas, escobillas de carbón, soportes y herramientas de corte (hojas de sierra, insertos de carburo, brocas y abrasivos), así como unidades electrónicas.
- Otras partes sujetas a desgaste por uso o desgaste natural.
- Falla de la herramienta por incumplimiento del manual de instrucciones, uso no convencional, condiciones atmosféricas anormales, condiciones de operación inadecuadas, sobrecarga o falta de servicio o mantenimiento.
- Falla de la herramienta debido a piezas de repuesto o piezas adicionales que no son piezas originales de Jepson Power.
- Máquinas a las que se han hecho cambios o adiciones.



<b>GERAL</b>		<b>102</b>
<b>1.</b>	<b>DECLARAÇÃO DE CONFORMIDADE CE - SHDC 8320</b>	<b>102</b>
<b>2.</b>	<b>DECLARAÇÃO DE CONFORMIDADE CE - HDC 8230 &amp; HDC 8200</b>	<b>102</b>
<b>3.</b>	<b>DADOS TÉCNICOS</b>	<b>103</b>
<b>4.</b>	<b>INDICAÇÕES PARA O UTILIZADOR</b>	<b>103</b>
<b>5.</b>	<b>INSTRUÇÕES DE SEGURANÇA</b>	<b>104</b>
5.1.	APRESENTAÇÃO DE INSTRUÇÕES DE SEGURANÇA	104
5.2.	INSTRUÇÕES GERAIS DE SEGURANÇA	104
5.3.	NORMAS DE SEGURANÇA ESPECÍFICAS	106
<b>SUPER HAND DRY CUTTER 8320</b>		<b>109</b>
<b>6.</b>	<b>DESCRIÇÃO</b>	<b>109</b>
<b>7.</b>	<b>DESCRIÇÃO DO FUNCIONAMENTO</b>	<b>110</b>
7.1.	APLICAÇÃO	110
7.2.	LIGAÇÃO ELÉTRICA	110
7.3.	ECABO DE EXTENSÃO	110
7.4.	LÂMINA DE SERRA	110
7.5.	DESEMBALAGEM	110
7.6.	INSTALAÇÃO DA LÂMINA DE SERRA	110
7.7.	REMOÇÃO DA LÂMINA DE SERRA	111
7.8.	AJUSTE DA PROFUNDIDADE DE CORTE	111
7.9.	UTILIZAÇÃO DA CALHA-GUIA	111
7.10.	PROTECTOR DE LÂMINA	111
7.11.	EXTRAÇÃO DE APARAS E DE PÓ	111
<b>8.</b>	<b>INÍCIO E PARAGEM DA MÁQUINA</b>	<b>112</b>
8.1.	LIGAR E DESLIGAR A MÁQUINA	112
8.2.	PROTEÇÃO CONTRA SOBRECARGA ELETRÔNICA E VISOR LED	112
8.3.	MANUSEAMENTO DA MÁQUINA	112
8.4.	CALHA DE GUIA	113
<b>9.</b>	<b>LIMPEZA E MANUTENÇÃO</b>	<b>113</b>
9.1.	LIMPEZA	113
9.2.	SUBSTITUIÇÃO DAS ESCOVAS DE CARVÃO	113
9.3.	ACESSÓRIOS PADRÃO	113
<b>HAND DRY CUTTER 8230N   8200</b>		<b>114</b>
<b>10.</b>	<b>DESCRIÇÃO</b>	<b>114</b>
<b>11.</b>	<b>APLICAÇÃO</b>	<b>115</b>
<b>12.</b>	<b>DESCRIÇÃO</b>	<b>115</b>
12.1.	DESEMBALAR	115
12.2.	CONTEÚDO DA EMBALAGEM	115
12.3.	MONTAGEM DA LÂMINA	115
12.4.	REMOÇÃO DA LÂMINA	116
12.5.	REGULAÇÃO DA PROFUNDIDADE DE CORTE	116
12.6.	REGULAÇÃO DO ÂNGULO DE CHANFRADURA	116
12.7.	COMO USAR A RANHURA DE VISUALIZAÇÃO	116
12.8.	ARRANQUE E PARAGEM DA FERRAMENTA	116
12.9.	REMOÇÃO DE APARAS	116
12.10.	COMO USAR O BATENTE DE CORTE	116
12.11.	RESGUARDO INFERIOR RETRÁTIL	117
12.12.	COMO USAR A FERRAMENTA	117
12.13.	BLOQUEIO DA PEÇA DE TRABALHO	117
<b>13.</b>	<b>MANUTENÇÃO</b>	<b>117</b>
13.1.	LIMPEZA DA FERRAMENTA	117
13.2.	ESCOVAS DE CARVÃO	117
13.3.	AVISO	117
13.4.	ACESSÓRIOS STANDARD	118
<b>GERAL</b>		<b>118</b>
<b>14.</b>	<b>COTAÇÃO</b>	<b>118</b>
<b>15.</b>	<b>PEÇAS DE SUBSTITUIÇÃO</b>	<b>118</b>
<b>16.</b>	<b>GARANTIA</b>	<b>118</b>

**GERAL**

**1. DECLARAÇÃO DE CONFORMIDADE CE - SHDC 8320**

(de acordo com o Anexo IIA da Diretriz de Máquinas)

A, **Jepson Power GmbH, Ernst – Abbe – Straße 5, 52249 Eschweiler, Germany**, declara, sob sua responsabilidade, que o produto:

Designação da máquina: Super Hand Dry Cutter SHDC 8320  
Ano de fabrico: Veja a etiqueta da máquina  
Número de série: Veja a etiqueta da máquina

No âmbito do assunto a que esta declaração diz respeito, encontra-se em conformidade com as seguintes diretivas da CE e normas harmonizadas ou outros documentos normativos:

2006/42/EC Machinery Directive  
2014/30/EU EMC Directive  
2014/65/EU RoHS Directive



EN 62841-1 :2015 EN 61000-3-2:2014  
EN 62841-2-5:2014 EN 61000-3-3:2013  
EN 55014-1 :2017  
EN 55014-2:2015

Pierre Michiels, Managing Director  
Nome, Cargo

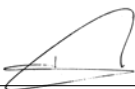
  
Eschweiler, 01.01.2025

**2. DECLARAÇÃO DE CONFORMIDADE CE - HDC 8230 & HDC 8200**

(de acordo com o Anexo IIA da Diretriz de Máquinas)

A, **Jepson Power GmbH, Ernst – Abbe – Straße 5, 52249 Eschweiler, Germany**, declara, sob sua responsabilidade, que o produto:

Name: Hand Dry Cutter HDC 8230N | Hand Dry Cutter HDC 8200  
Ano de fabrico: Veja a etiqueta da máquina  
Número de série: Veja a etiqueta da máquina

No âmbito do assunto a que esta declaração diz respeito, encontra-se em conformidade com as seguintes diretivas da CE e normas harmonizadas ou outros documentos normativos:

2006/42/EC Machinery Directive  
2014/30/EU EMC Directive



EN 60745-1 :2009+A11 :2010 EN 55014-2 :1997+A1 :2001+A2 :2008  
EN 60745-2-5 :2010 EN 61000-3-2 :2006+A1 :2009+A2 :2009  
EN 62233 :2008 EN 61000-3-3 :2008  
EN 55014-1 :2006+A1 :2009+A2 :2011

Pierre Michiels, Managing Director  
Nome, Cargo

  
Eschweiler, 01.01.2025

### 3. DADOS TÉCNICOS

Máquina	SHDC 8320	HDC 8230N	HDC 8200
Tensão (veja a etiqueta da máquina)	230 V / 50 Hz 110 V / 60 Hz	230 V / 50 Hz 110 V / 60 Hz	230 V / 50 Hz
Velocidade ralenti	1.700 rpm	2.200 rpm	3.700 rpm
Potência	1.800 W	1.700 W	1.700 W
Diâmetro da lâmina	320 mm   12 5/8"	230 mm   9"	203 mm   8"
Capacidade de chanfro	0°	0°~45°	0°~45°
Diâmetro de montagem	25,4 mm   1"	25,4 mm   1"	25,4 mm   1"
Profundidade máx.	120 mm   4.72" (com carril de guiamento)	90°: 82 mm   3.22" 45°: 56 mm   2.20"	90°: 67 mm   2.63" 45°: 42 mm   1.65"
Peso líquido	8,4 kg   18,5 lbs	7,1 kg   15,7 lbs	6,3 kg   13,9 lbs
Nível de pressão acústica ISO1999 DIN45635	99,0 dB (A)	88,5 dB (A)	88,5 dB (A)
Nível sonoro	110,0 db(A)	99,5 db(A)	99,5 db(A)
Vibração mão – braço	1,4 m/s <sup>2</sup>	1,0 m/s <sup>2</sup>	1,0 m/s <sup>2</sup>

Informação de acordo com 2.2 do Anexo 1 das supramencionadas diretrizes sobre vibração

### 4. INDICAÇÕES PARA O UTILIZADOR

#### Indicações para o cliente

O manual de instruções contém informações importantes para utilizar a máquina de forma segura, adequada e económica. Cumpri-las ajuda a evitar perigos, permite reduzir os custos de reparação e o período de inatividade e aumentar a fiabilidade e a vida útil da máquina. O manual de instruções deve ser lido e usado por todas as pessoas que trabalhem com a ferramenta elétrica. Isto aplica-se em particular ao capítulo Instruções de segurança. Durante o trabalho, poderá ser demasiado tarde. Mantenha sempre uma cópia deste manual com a ferramenta elétrica para que se encontre sempre acessível, para consulta! Em caso de dúvida, deve sempre entrar em contacto com o fabricante. Além do manual de instruções, devem ser cumpridos os regulamentos obrigatórios para prevenção de acidentes no país de utilização e no local de aplicação. Adicionalmente, devem ser seguidas as regras técnicas reconhecidas para o trabalho seguro e profissional.

#### Responsabilidade e garantia

Todas as informações incluídas neste manual foram compiladas de acordo com o nosso melhor conhecimento. Este manual foi elaborado com

muito cuidado. No entanto, se detetar elementos incompletos ou erros, agradecemos que nos informe, por escrito. As suas sugestões de melhoria ajudam-nos a elaborar um manual de fácil utilização.

#### Encomendas subsequentes e direitos de autor

Podem ser solicitadas cópias adicionais deste manual no endereço abaixo. Agradecemos a sua compreensão para o facto de que as cópias adicionais encontram-se sujeitas a emolumento.

Jepson Power GmbH  
 Ernst-Abbe-Straße 5  
 D-52249 Eschweiler  
 Phone: +49 (0)2403 – 6455-0  
 Fax: +49 (0)2403 – 6455-15  
 Mail: info@jepson.de

Todos os direitos são expressamente reservados. É proibida a reprodução ou transferência para terceiros, sob qualquer forma, sem a nossa permissão prévia por escrito.

#### Abreviaturas

V	Volt
A	Ampere
Hz	Hertz
W	Watt

~ AC  
 /min Rotações/minuto  
 N Newton

## 5. INSTRUÇÕES DE SEGURANÇA

O requisito básico para manuseio seguro e utilização sem problemas desta ferramenta elétrica é o conhecimento das instruções básicas de segurança. Além disso, devem ser cumpridos os regulamentos de prevenção de acidentes que se aplicam ao local do utilizador, bem como as regras reconhecidas de tecnologia relativas à segurança e funcionamento correto. Não é permitido usar a ferramenta elétrica para outros fins que não aqueles especificados pelo fabricante. Tal utilização poderia provocar riscos imprevisíveis. Devem ser sempre seguidos os regulamentos e leis locais de trabalho e segurança. O mesmo se aplica aos regulamentos relativos ao meio ambiente. Os dispositivos de segurança nunca devem ser removidos nem ligados em ponte. Ao utilizar óleos, massas lubrificantes e outras substâncias químicas, devem ser sempre cumpridas as normas de segurança aplicáveis ao respetivo produto! Deve ser evitado contacto com produtos químicos, o máximo possível. As instruções de utilização na embalagem devem ser lidas e seguidas, antes de ser possível trabalhar com estas substâncias. Isto aplica-se a todos os produtos químicos, incluindo a limpeza de equipamentos ou peças de trabalho. Todas as notas, sinais de segurança e de riscos potenciais devem ser mantidos em estado totalmente legível.

### 5.1. APRESENTAÇÃO DE INSTRUÇÕES DE SEGURANÇA

Os seguintes símbolos são usados no manual de instruções:



**Aviso de possível risco de ferimento ou morte de pessoas**



**Aviso de risco de possíveis danos de propriedade e/ou ambientais**



**Aviso de tensão elétrica perigosa**



**Aviso de superfície quente**

**O incumprimento destas indicações pode ter consequências graves podendo por em risco a saúde ou a vida das pessoas!**



**Este símbolo indica factos importantes!**



**Perigoso para o ambiente**

### 5.2. INSTRUÇÕES GERAIS DE SEGURANÇA



**Esta ferramenta elétrica está em conformidade com os regulamentos essenciais de segurança e saúde da CE. No entanto, podem surgir situações perigosas.**



**entanto, podem surgir situações perigosas. Todos os dispositivos de segurança devem ser mantidos em perfeitas condições de funcionamento.**



**Preste sempre atenção às peças móveis. Estas podem provocar ferimentos devido a movimento ou início súbito de movimento.**



**Utilize a ferramenta em condições tecnicamente perfeitas e de acordo com os fins a que se destina, de forma consciente e atenta ao perigo, cumprindo o manual de instruções! Em especial, elimine imediatamente falhas que possam prejudicar a segurança!**

**ATENÇÃO! Devem ser lidas todas as instruções. O incumprimento das instruções abaixo pode resultar em choque elétrico, incêndio e/ou ferimentos graves. O termo "ferramenta elétrica" usado abaixo refere-se a ferramentas elétricas através de rede elétrica (com cabo de alimentação) e a ferramentas elétricas sem fio (sem cabo de alimentação).**







## GUARDE ESTAS INSTRUÇÕES

### Local de trabalho

Mantenha a sua área de trabalho limpa e arrumada. Áreas de trabalho desorganizadas e não iluminadas podem dar origem a acidentes. Não trabalhe com o aparelho em ambiente potencialmente explosivo no qual líquidos, gases ou pós inflamáveis se encontrem presentes. As ferramentas elétricas geram faíscas que podem inflamar o pó ou os vapores. Mantenha as crianças e outras pessoas afastadas enquanto estiver a utilizar a ferramenta elétrica. Pode perder o controlo do aparelho devido a distrações.

### Segurança elétrica



A ficha do aparelho deve ser adequada à tomada. A ficha não deve ser alterada, de nenhuma forma. Não use nenhum adaptador de tomada juntamente com aparelhos ligados à terra. As fichas não alteradas e as tomadas adequadas permitem reduzir o risco de choque elétrico.

Evite o contacto do corpo com superfícies ligadas à terra como tubagem, aquecedores, fogões e frigoríficos. Existe um risco elevado de choque elétrico se o respetivo corpo estiver ligado à terra. Mantenha o aparelho afastado de chuva ou humidade. A penetração de água num aparelho elétrico aumenta o risco de choque elétrico.

Não use o cabo para transportar, suspender o aparelho ou desligá-lo da tomada. Mantenha o cabo afastado do calor, óleo, arestas afiadas ou peças móveis da unidade. Cabos danificados ou emaranhados aumentam o risco de choque elétrico.

Se trabalhar com uma ferramenta elétrica ao ar livre, use apenas cabos de extensão aprovados para utilização em exteriores. Usar um cabo de extensão adequado para utilização no exterior permite reduzir o risco de choque elétrico.

Caso seja inevitável a utilização ferramenta elétrica num ambiente húmido, use um dispositivo de corrente residual. Use um interruptor FI, que permite reduzir o risco de choque elétrico.

### Segurança de pessoas

Esteja atento, preste atenção ao que está a fazer e seja razoável ao trabalhar com uma ferramenta elétrica. Não use o aparelho quando estiver cansado ou sob influência de drogas, álcool ou medicamentos. Um momento de descuido ao usar o aparelho pode ter como consequência ferimentos graves. Use equipamento de proteção pessoal e sempre óculos de proteção. A utilização de equipamento de proteção pessoal como uma máscara contra pó, calçado de segurança antiderrapante, capacete ou proteção auricular, dependendo do tipo e da utilização da ferramenta elétrica, permite reduzir o risco de ferimentos.



Evite a colocação em funcionamento inadvertida. Antes de ligar a ficha à tomada, certifique-se de que o interruptor se encontra na posição "DESLIGADO". Se mantiver o dedo no interruptor durante a utilização do aparelho ou se ligar o aparelho ligado à corrente elétrica, pode provocar acidentes.



Antes de ligar o aparelho, remova as ferramentas ou chaves de ajuste. Uma ferramenta ou chave que se encontre num equipamento rotativo pode provocar ferimentos.

Não se sobrestime. Garanta um apoio seguro e mantenha o equilíbrio em qualquer altura. Isto permite que controle melhor o aparelho em situações inesperadas.

Utilize vestuário apropriado. Não utilize vestuário solto ou jóias. Mantenha o cabelo, o vestuário e as luvas afastados de peças móveis. Vestuário solto, jóias ou cabelo comprido podem ficar presos nas peças móveis.

Se puder ser instalado o sistema de captação e recolha de poeira, certifique-se de que está ligado e é utilizado corretamente. A utilização deste sistema reduz o risco de poeira.

### Manuseamento e utilização cuidadosos de ferramentas elétricas

Não sobrecarregue o aparelho. Utilize a ferramenta elétrica apropriada para o trabalho. Com a ferramenta elétrica certa, é possível trabalhar melhor e com mais segurança na faixa de potência especificada.

Não utilize nenhuma ferramenta elétrica cujo interruptor esteja com defeito. Uma ferramenta elétrica que não possa ser ligada ou desligada é perigosa e deve ser reparada.

Desligue o aparelho da tomada antes de fazer quaisquer ajustes, substituir acessórios ou arrumar o aparelho. Esta precaução impede o arranque não intencional do aparelho.

Mantenha as ferramentas elétricas não utilizadas fora do alcance das crianças. Não permita que pessoas que não estejam familiarizadas com este aparelho ou que não tenham lido estas instruções utilizem o aparelho. As ferramentas elétricas são perigosas quando utilizadas por pessoas inexperientes.

Trate o aparelho com cuidado. Verifique se as peças móveis do aparelho funcionam de modo apropriado e não encravam, se as peças estão danificadas de tal forma que compromete o funcionamento do aparelho. Repare as peças danificadas antes de utilizar o aparelho. Muitos acidentes são causados por ferramentas elétricas mal conservadas.

Mantenha a lâmina da serra afiada e limpa. A manutenção cuidada das lâminas de serra, com arestas de corte afiadas, encravam menos e tornam-se mais fáceis de direcionar.



### Assistência técnica

Utilize ferramentas elétricas, acessórios e peças, etc., conforme estas instruções e conforme indicado para este tipo de aparelho em particular. Tenha em atenção as condições de trabalho e a atividade a ser realizada. A utilização de ferramentas elétricas em outras aplicações diferentes das pretendidas pode levar a situações perigosas. Utilize um dispositivo de fixação ou outro dispositivo que permita que a peça esteja segura, incluindo numa superfície estável. Não segure a peça contra o corpo, esta posição é instável e pode causar perda de controlo. Utilize apenas acessórios aprovados pelo fabricante do modelo. A utilização de outros acessórios pode ser perigosa, mesmo que sejam adequados para utilização com outros aparelhos.

### 5.3. NORMAS DE SEGURANÇA ESPECÍFICAS

**PERIGO:** Mantenha as mãos afastadas da área de corte e da lâmina de serra. Mantenha a sua segunda mão na pega

adicional. Se segurar as pegas fornecidas com ambas as mãos, não poderão entrar em contacto com a lâmina da serra.



**ATENÇÃO!** Não introduzir as mãos na área de trabalho. A tampa protetora não pode proteger a área de trabalho inferior durante o processo de corte.

**Definir a profundidade de corte para a altura da peça. Abaixo da peça de trabalho, deve ficar visível menos de um dente inteiro da lâmina de serra.**

**NUNCA segure a peça a ser cortada com as mãos ou entre as pernas enquanto está a serrar. Mantenha sempre a máquina afastada do corpo enquanto está a trabalhar. Nunca segure a máquina por cima da cabeça. Isto é importante para minimizar o contacto com o corpo, o encravamento da lâmina de serra ou a perda de controlo da máquina.**



**AVISO!** Segure a ferramenta apenas pelas superfícies isoladas quando estiver a trabalhar, caso possa atingir linhas de energia ocultas ou o seu próprio cabo de alimentação. O contacto com fio não isolado pode soltar peças metálicas da ferramenta e provocar risco de choque elétrico.

Para cortes longitudinais, use sempre uma vedação paralela. Isto melhora a precisão do corte e evita que a lâmina de serra bloqueie. Utilize sempre lâminas de serra originais. Lâminas de serra cujas dimensões não correspondam à serra, mal alinhadas, o que pode provocar perda de controlo.



**AVISO!** Nunca utilize flanges ou parafusos danificados ou incorretos. As flanges e os parafusos são especialmente concebidos para a sua serra, para assegurar o melhor desempenho e segurança operacional.



**Importante:** Causas de recuo e avisos relacionados. O recuo é uma reação repentina de uma lâmina de serra encravada ou desalinhada, que permite que a serra se levante incontrolavelmente da peça de trabalho em direção ao operador. Se a lâmina da serra estiver encravada ou presa no corte, a lâmina da serra imóvel e a reação do motor do aparelho podem deslocar-se rapidamente na direção ao operador. Um recuo é resultado de utilização

inadequada e/ou procedimento de uso incorreto. Através das precauções apropriadas, conforme descritas abaixo, isto pode ser evitado. Segure a serra firmemente com as duas mãos e segure os braços de forma a poder afastar possíveis contratempos. Posicione o corpo de lado para a lâmina de serra, não na linha da lâmina de serra. Após o recuo, a serra pode saltar para trás, mas as forças de recuo podem ser controladas pelo operador se as devidas precauções forem tomadas.



**Se a lâmina da serra ficar encravada ou o corte da serra for interrompido por qualquer motivo, solte o interruptor principal e mantenha a serra imóvel no material até que a lâmina da serra pare. Nunca tente remover a serra da peça de trabalho nem puxar a serra para trás enquanto a lâmina de serra estiver em movimento ou com possibilidade de recuo. Verifique a lâmina de serra quanto à causa e resolva conforme apropriado. Ao utilizar uma serra nova na peça de trabalho, centralize a lâmina de serra no corte e verifique se não há material entre os dentes de metal duro.**



Se a lâmina da serra estiver encravada, esta poderá bater ou causar um recuo da peça de trabalho quando a serra for reiniciada.

Apoie placas grandes para minimizar o risco de obstrução da lâmina da serra e recuo. As placas grandes podem dobrar sob o seu próprio peso. Devem ser colocados suportes por baixo da placa de ambos os lados, próximo da linha de corte e da aresta da placa. Não use lâminas de serra rombudas ou danificadas. As lâminas de serra rombudas produzem um corte estreito e fricção excessiva e promovem o encravamento ou o recuo. Antes de começar a serrar, deve ser ajustada com firmeza e segurança a profundidade de corte e a alavanca de bloqueio em esquadria. Se o passo da lâmina se deslocar durante a serragem, pode ocorrer obstrução ou recuo.



**Utilize apenas lâminas de serra recomendadas pelo fabricante ou originais na máquina.**

#### **Função de capa de proteção**

Antes de cada utilização, verifique se a capa de proteção fecha corretamente. Não utilize a serra se a capa de proteção não abrir facilmente e envolver

novamente a lâmina de serra. Nunca aperte a capa de proteção com firmeza nem a fixe, para que a lâmina de serra fique exposta. Se a serra cair acidentalmente, a capa de proteção pode entortar. Certifique-se de que a capa de proteção se move livremente e não toca na lâmina da serra em diferentes ângulos e profundidades de corte.



Verifique o funcionamento e o estado da mola de retenção. Caso a capa de proteção e a mola não funcionarem corretamente, devem ser reparadas antes da utilização seguinte. A capa de proteção pode provocar a acumulação de detritos devido a peças danificadas.

**A proteção da lâmina inferior pode ser retraída manualmente apenas para cortes especiais como a serragem de placas grossas temporariamente.**



**Levante a proteção da lâmina inferior através da secção saliente e solte a proteção inferior assim que a lâmina da serra penetrar no material. A proteção da lâmina inferior deve funcionar automaticamente para todos os restantes trabalhos de corte.**

**Certifique-se de que a proteção cobre a lâmina da serra antes de pousar a serra ou de a colocar no chão.** Uma lâmina de serra arrastada e desprotegida pode fazer com que a serra se mova para trás e corte o que se encontrar no caminho. Tenha em atenção o tempo de paragem, até que a lâmina da serra finalmente pare após soltar o interruptor.



**Aperte o parafuso de retenção da lâmina de serra e todos os parafusos antes de colocar em funcionamento. Segure a peça corretamente.**

A peça de trabalho deve ficar presa reta e firme para evitar possíveis movimentos ou encravamentos, no final do processo de corte. A lâmina de serra deve estar parada antes da peça ser removida ou se o ângulo da peça tiver alterado.

**Verifique as superfícies internas das flanges.** Verifique também os lados da lâmina de serra quanto a impurezas, fissuras ou outros danos antes de iniciar o processo de corte. **Substitua lâminas de serra com fissuras ou danificadas imediatamente. Nunca ligue a máquina com a lâmina de serra na peça. Permita que o motor alcance a velocidade completa antes de começar a serrar. Importante:** Depois de concluir o seu trabalho, retire a ficha de alimentação e aguarde até que a lâmina de serra pare completamente, antes de retirar a serra.

**Não opere a máquina num ambiente com sólidos, líquidos ou gases inflamáveis.** Aparas do coletor/escovas de carvão podem provocar incêndio ou explosão.

**A máquina foi concebida para aplicações específicas. O fabricante recomenda que a máquina não seja modificada e/ou utilizada negativamente para qualquer aplicação que não para a qual foi concebida. Se tiver perguntas relativamente à aplicação, não utilize a ferramenta até ter escrito ao fabricante e tiver recebido aconselhamento.**

**AVISO: Utilize sempre proteção de ouvido quando trabalhar com a máquina.**

**SUPER HAND DRY CUTTER 8320**

**6. DESCRIÇÃO**

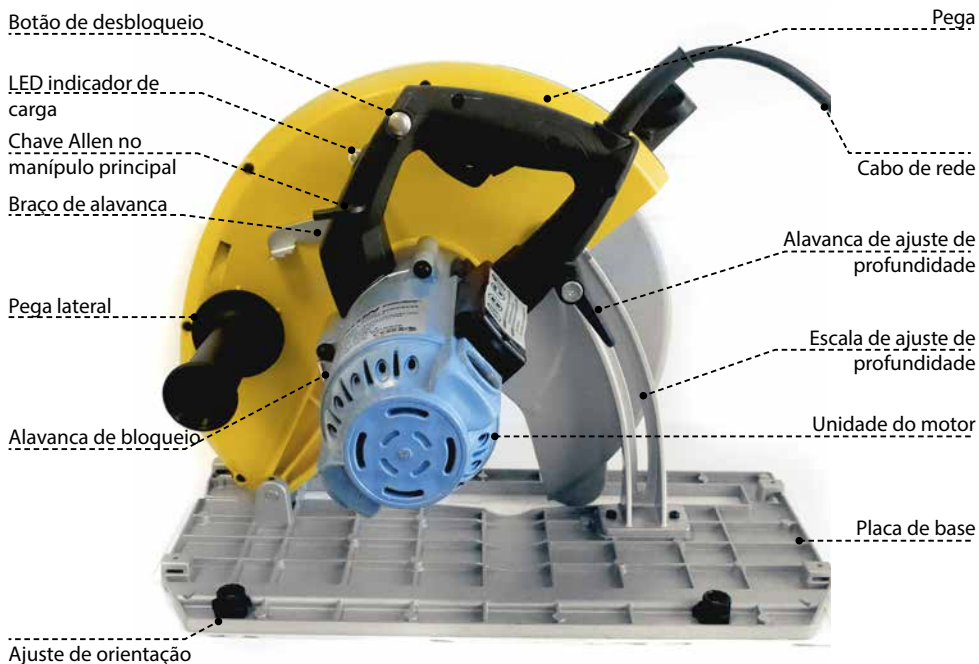

## 7. DESCRIÇÃO DO FUNCIONAMENTO

### 7.1. APLICAÇÃO



Esta serra foi concebida exclusivamente para serrar placas isolantes, painéis sanduíche, alumínio, aço e plásticos. Esta máquina não deve ser usada para cortar outros materiais. Não utilize esta serra para cortar madeira. A máquina não deve ser desmontada nem alterada, por exemplo, para qualquer outra forma de utilização, exceto conforme indicado neste manual. O utilizador é exclusivamente responsável por danos e acidentes devido a utilização incorreta.



**ATENÇÃO: Não sobreaquecer os dentes de metal duro. A aplicação de força excessiva não acelera o processo de corte. Direcione a máquina suave e rapidamente através do material. ATENÇÃO: Ao serrar plásticos, evite derreter o plástico.**

### 7.2. LIGAÇÃO ELÉTRICA



A tensão da rede deve corresponder à tensão na placa de identificação da máquina. Em nenhuma circunstância deve usar a máquina, caso o cabo de alimentação se encontre danificado. Qualquer cabo danificado deve ser substituído imediatamente pelo fabricante ou por um centro de manutenção autorizado pelo fabricante. Não tente reparar os cabos danificados. Usar um cabo de corrente danificado pode provocar choque elétrico.

### 7.3. ECABO DE EXTENSÃO



Se for necessário um cabo de extensão, este deve ter uma secção transversal suficiente para evitar queda excessiva de tensão ou sobreaquecimento. Uma queda de tensão excessiva reduz o sinal de saída e pode provocar falhas do motor. Utilize apenas cabos de extensão em conformidade com as normas CE; nunca utilize dois cabos de extensão juntos. Em alternativa, utilize um cabo longo.

### 7.4. LÂMINA DE SERRA



Utilize apenas lâminas de serra originais com um diâmetro que esteja de acordo com a placa de identificação do aparelho.

Utilize apenas lâminas de serra com uma largura de corte de máx. 2,2 mm e espessura da lâmina de 1,8 mm. As lâminas de serra devem ser são adequadas velocidades até 1700 min-1. Não utilize nenhum esmeril com esta máquina.

### 7.5. DESEMBALAGEM

Desembale cuidadosamente a máquina e as peças soltas da embalagem. Guarde todos os materiais de embalagem até verificar o conteúdo e verificar se a máquina está a funcionar satisfatoriamente. **NOTA:** A lâmina de serra deve ser montada antes de colocar a máquina em funcionamento. Leia a seção deste manual: "Instalação da lâmina de serra"

#### Conteúdo da embalagem

- SUPER Hand Dry Cutter 8320
- Lâmina de serra Jepson HM original 320x2.2 x 25.4 x84Z
- 2. Chave Allen M5



**AVISO! Não utilize a máquina até ter lido e compreendido todo o manual.**

### 7.6. INSTALAÇÃO DA LÂMINA DE SERRA

Flange interna



**Certifique-se de que a ficha está desligada da tomada.**

**Para instalar a lâmina de serra:** Remova os resíduos da lâmina de serra e em redor da área da flange.

Limpe as flanges internas. Posicione a flange do lado correto da lâmina de serra e coloque a nova lâmina na flange, para que os dentes apontem na direção da rotação. Coloque a flange externa no eixo com o lado correto em direção à lâmina de serra.

**NOTA: Utilize apenas lâminas de serra originais ou com o orifício de montagem correto, a largura de corte e a velocidade máxima adequadas. Evite o contacto com os dentes de metal duro da lâmina de serra para evitar ferimentos. NOTA: Certifique-se de que a lâmina da serra esteja centralizada (se necessário, aperte a lâmina entre as flanges).**

Bloqueio do eixo



**Substituição da lâmina de serra**

Substitua a lâmina da serra e aperte-a com o parafuso de retenção girando-a para a direita. Enquanto segura o bloqueio do

eixo, gire o eixo com a mão até que o bloqueio se encaixe na posição correta. Aperte a lâmina da serra com o parafuso de retenção. Use a chave de parafusos para mover o eixo, para se certificar de que o bloqueio do eixo se encontra solto e liberte-o.

### 7.7. REMOÇÃO DA LÂMINA DE SERRA

**Certifique-se de que a ficha se encontra desligada da tomada elétrica.** Realize a remoção da lâmina da serra pela ordem inversa, mas tenha cuidado para evitar ferimentos causados pela lâmina da serra. Enquanto segura o bloqueio do eixo, gire o eixo com a chave de parafusos no parafuso de retenção, até que o bloqueio se encaixe na posição correta. Solte o parafuso de retenção da lâmina da serra com a chave fornecida e desaperte o bloqueio do eixo. Afrouxe completamente o parafuso de retenção da lâmina de serra, levante-o e remova-o junto com a flange externa, certificando-se de que a lâmina de serra não cai. Rode a proteção inferior para fora do caminho. A lâmina de serra pode agora ser removida.

### 7.8. AJUSTE DA PROFUNDIDADE DE CORTE

**Certifique-se de que a ficha está desligada.**

*Alavanca de ajuste de profundidade*



*Escala de ajuste de profundidade*

Ajuste a profundidade de corte conforme pretendido. Encontra-se disponível uma escala de ajuste de profundidade. Solte a alavanca de ajuste de profundidade e ajuste a

profundidade até o nível

pretendido. Em seguida, aperte a alavanca

novamente.



**AVISO: A alavanca de ajuste de profundidade deve estar apertada e segura, antes de serrar. Se o ajuste de profundidade se mover durante a serra, pode ocorrer inclinação ou recuo.**

### 7.9. UTILIZAÇÃO DA CALHA-GUIA

*Calha-guia*



Para facilitar os cortes de mão livre, há uma calha-guia na frente da base.

Alinhe a linha de corte na peça de trabalho com a calha-guia. Além disso,

A lâmina da serra fica visível através de pequenas aberturas na cobertura, para um perfeito alinhamento da lâmina de serra na linha de partição pretendida.

### 7.10. PROTETOR DE LÂMINA

Para testar o funcionamento da proteção da lâmina inferior, gire a proteção por toda a faixa para garantir que a proteção possa regressar totalmente à posição fechada, sob tensão da sua própria mola. Se a proteção da lâmina ficar mais lenta ou se permanecer no lugar, o problema deverá ser resolvido antes de voltar a utilizar a máquina. Regra geral, apenas precisa de ser limpa. Para limpar, primeiro remova a lâmina de serra e, em seguida, limpe à volta da articulação do eixo. Todas as restantes reparações devem ser realizadas pelo fabricante ou por um centro de manutenção autorizado pelo fabricante.

*Alavanca de clique*



*Lower blade guard*



Alavanca de tensão: Ao cortar materiais de dimensões/profundidade de corte maiores, como painéis sanduíche, muitas vezes na proteção da lâmina inferior e para que esta não abra automaticamente, a alavanca de tensão pode ser usada para permitir que a proteção da lâmina inferior abra o suficiente para funcionar. Basta pegar na alavanca com o polegar da mão esquerda, sem tirá-la da

pega lateral. Após o início do trabalho, a proteção da lâmina deve funcionar automaticamente como habitualmente.

### 7.11. EXTRAÇÃO DE APARAS E DE PÓ

A extração de pó deve ser utilizada sempre para minimizar a formação de pó. Ligue uma mangueira e um sistema de aspirador adequados à tampa de proteção da máquina.

*Câmara de aparas*



Se o aspirador de pó não estiver disponível, feche a tampa de proteção. Uma câmara de aparas, localizada na proteção da lâmina superior, pode absorver uma quantidade determinada de pó ou aparas. Esvazie a câmara de aparas frequentemente,

para evitar excesso de enchimento. Para esvaziar a câmara de aparas, prima o clipe e rode a tampa para a posição aberta e remova as aparas. Após terminar, empurre a tampa novamente para a posição fechada.

## 8. INÍCIO E PARAGEM DA MÁQUINA

Certifique-se de que a tensão do circuito seja a mesma indicada na placa de identificação do aparelho e que o interruptor se encontre na posição “DESLIGADO”, antes de ligar a ferramenta à corrente elétrica.

### 8.1. LIGAR E DESLIGAR A MÁQUINA

Mantenha a máquina estável ao ligá-la e durante a utilização, segurando as pegas principal e lateral com ambas as mãos.

*Botão de Interruptor*



**Ligar:** Primeiro, faça deslizar o botão de desbloqueio e prima o interruptor principal.

**Desligar:** Solte o interruptor principal. Após a máquina estar desligada, a lâmina de serra continuará a girar durante algum tempo. Certifique-se de que nenhuma parte do corpo entre em contacto com a lâmina de serra enquanto esta ainda estiver a girar! Assim que a máquina sai da peça de trabalho, a proteção da lâmina inferior fecha-se completamente. Desta forma, por sua vez, a lâmina de serra fica completamente coberta pela proteção externa.

### 8.2. PROTEÇÃO CONTRA SOBRECARGA ELETRÔNICA E VISOR LED

*Visor LED*



Esta máquina está equipada com um indicador de sobrecarga que informa o operador acerca da carga. Quando o interruptor principal está ligado e a carga está normal, o indicador acende para ficar constantemente verde. Em caso de sobrecarga, o indicador fica vermelho. Se o operador continuar a sobrecarregar a máquina durante um longo período de tempo, a proteção contra sobrecarga eletrônica será acionada e a máquina desligar-se-á. Quão maior o grau de sobrecarga, mais rapidamente a máquina é desligada. Quando isso acontecer, puxe sempre a máquina para fora da peça de trabalho e deixe a máquina em marcha lenta durante alguns minutos, para arrefecer o motor antes de continuar. Isto evita queimar a âncora.

### 8.3. MANUSEAMENTO DA MÁQUINA

O controlo efetivo desta grande serra circular exige uma operação a duas mãos, para máxima proteção.

Não utilize a máquina durante mais de 30 minutos, de cada vez. Fixe a peça de trabalho corretamente e segure a serra firmemente com ambas as mãos, para evitar a perda de controlo, o que pode causar ferimentos. Segure a alça lateral com a mão esquerda e a pega traseira com a mão direita para manuseio adequado da serra. Proteja os seus olhos contra ferimentos, usando óculos de proteção. Não utilize líquidos de refrigeração nem lubrificantes na lâmina de serra.

### Serragem

A máquina deve ter atingido a velocidade máxima antes de iniciar a serragem e apenas deve ser desligada quando a serragem estiver concluída. Afaste a serra de si (empurre a serra circular para a frente) e nunca na sua direção (puxando a serra circular para trás). Se ficar na sua direção, há o risco de que a serra circular possa ser acelerada para fora do espaço de corte (recuo). Isto pode causar ferimentos graves. A proteção da lâmina inferior deve abrir automaticamente quando atingir a borda da peça de trabalho. Se não abrir automaticamente, dê um pouco de orientação no início do corte, premindo as alavancas de tensão com o polegar da mão esquerda. Isto permite abrir a proteção inferior em cerca de 20 graus.

### Cortes de serra:

Certifique-se de que a profundidade de corte se encontre ajustada conforme pretendido. A parte frontal da placa base fica na peça de trabalho. Ligue o aparelho. Faça deslizar a máquina na direção do corte. Certifique-se de que a placa base permaneça fixa na peça de trabalho. Desligue o aparelho e permita que a proteção inferior feche completamente, após a conclusão da serragem. A profundidade de corte deve ser ajustada para a posição da lâmina de serra no material.

### Aperto da peça de trabalho

Segure a peça corretamente. A peça de trabalho deve ficar presa reta e firmemente, para evitar eventuais movimentos e inclinação no final do processo de corte. Certifique-se de que há apoio suficiente para peças compridas ou largas. Não posicione peças grandes ou compridas de modo a que possam dobrar pelo meio ou na face inclinada. Em consequência, a lâmina de serra pode inclinar e rebater. Em alternativa, apoie a peça de trabalho com várias ripas de madeira, perto da superfície de corte. Certifique-se de que a lâmina pára comple-



tamente antes de remover a peça de trabalho ou de alterar o ângulo da peça de trabalho.



**ATENÇÃO:** Mantenha o cabo de energia fora da área de corte para evitar que entre na peça de trabalho.

Não aplique força ao serrar. Direcione a serra suave e rapidamente através do material, tal como a peça de trabalho permita.

#### 8.4. CALHA DE GUIA

*Calha de guia*



As calhas de guia são adequadas para cortes precisos e aumentam a segurança. (Estes são acessórios opcionais) A calha de guia pode ser fixa com grampos em C, se pretendido.

### 9. LIMPEZA E MANUTENÇÃO

#### 9.1. LIMPEZA

Sopre regularmente todas as saídas de ar com ar comprimido seco. Todas as peças plásticas devem ser limpas com um pano macio e húmido. NUNCA use solventes para limpar peças plásticas. Pode eventualmente dissolver ou danificar o material.

Use óculos de proteção ao usar ar comprimido.

Limpe todas as peças do mecanismo de proteção da lâmina inferior para garantir um funcionamento suave.

#### 9.2. SUBSTITUIÇÃO DAS ESCOVAS DE CARVÃO

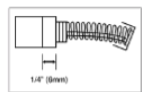

As escovas de carvão são uma peça de desgaste normal e devem ser substituídas assim que atingirem o respetivo limite de utilização (veja a figura à direita).

*Supporte de escovas de carvão*



Substituição:

Desparafuse o suporte da escova de carvão e remova as escovas de carvão antigas. Introduza as escovas de carvão novas, certificando-se de que fiquem bem alinhadas e deslizem bem. A montagem decorre pela ordem inversa da remoção. Em seguida, aperte o suporte da escova de carvão novamente.



**Atenção!**  
Substitua sempre as escovas de carvão aos pares.

#### 9.3. ACESSÓRIOS PADRÃO

- Lâmina de serra metal duro 320 x 84T
- Chave Allen L 5 mm



Caso a substituição do cabo de alimentação for necessária, isto deve ser efetuado pelo fabricante ou por um centro de reparação aprovado pelo fabricante, para evitar qualquer risco de segurança.

**HAND DRY CUTTER 8230N | 8200**

**10. DESCRIÇÃO**



## 11. APLICAÇÃO

1. Não utilize discos abrasivos com esta máquina. Use apenas lâminas de serra originais Jepson Power.
2. Antes do trabalho aperte todos os grampos e o parafuso de fixação da lâmina.
3. Fixe a peça de trabalho de forma adequada. A peça deve posicionar-se direita e bem presa para evitar possíveis à medida que se aproxima o fim do corte.
4. Permita a paragem completa da lâmina antes de remover, fixar ou alterar o ângulo da peça de trabalho.
5. Inspeccione as superfícies internas das flanges do eixo bem como as partes laterais da lâmina, assegurando que não existem objetos estranhos.
6. Antes do trabalho verifique se não existem fendas ou outros danos na lâmina. Lâminas danificadas devem ser imediatamente substituídas.
7. Nunca proceda ao arranque da ferramenta com a peça de trabalho em contacto com a lâmina.
8. Aguarde até que o motor atinja a velocidade total antes de realizar o corte.
9. Após ligar a ferramenta em "ON", pressione cuidadosamente a ferramenta para a frente para encaixar a peça, depois lentamente aumente a pressão de forma a produzir a menor quantidade de faíscas.
10. Importante: após completar o corte, desligue o interruptor da corrente elétrica e aguarde que a lâmina pare completamente antes de pousar a máquina.
11. Nunca opere a ferramenta na presença de sólidos, líquidos ou gases inflamáveis. Fagulhas ou fragmentos a temperaturas elevadas podem provocar fogo ou explosões.
12. Esta ferramenta destina-se apenas a metais ferrosos. Não tente cortar madeira, alvenaria, magnésio ou quaisquer outros materiais pirofóricos com esta ferramenta.
13. Não utilize líquidos de corte ou lubrificantes na lâmina.
14. Alguns metais possuem revestimentos que podem ser tóxicos. Tenha particular cuidado ao trabalhar com eles para não os inalar e evite o contacto com a pele. Cumpra todas as instruções de segurança do fornecedor.
15. Esta ferramenta foi especialmente concebida para determinadas aplicações. O fabricante

recomenda que a mesma NÃO seja alterada e/ou utilizada em qualquer outra aplicação. Se tiver alguma questão relativa à sua aplicação, consulte o fabricante e NÃO UTILIZE a ferramenta até obter resposta.

As aparas metálicas são frequentemente muito afiadas e produzidas a temperaturas elevadas. Nunca lhes toque com as mãos desprotegidas. Limpe-as com um coletor de aparas magnético e um gancho de aparas ou com outro utensílio adequado para o efeito.

## 12. DESCRIÇÃO

Esta máquina é uma serra circular de corte a seco concebida para metais ferrosos, que utiliza lâminas de serra pastilhadas. A serra deve ser utilizada apenas com lâminas de serra originais Jepson Power.

### 12.1. DESEMBALAR

Retire cuidadosamente a ferramenta e todos os itens avulso que se encontram na embalagem. Mantenha todos os materiais da embalagem até à inspeção e utilização satisfatória da máquina.

### 12.2. CONTEÚDO DA EMBALAGEM

1. Serra de corte para metal
2. Lâmina de serra pastilhada original Jepson Power
3. Guia de corte com batente
4. Chave sextavada

### 12.3. MONTAGEM DA LÂMINA

1. Desligue a ferramenta da rede elétrica.
2. Remova quaisquer resíduos dos resguardos e em redor do veio. Inspeccione e garanta o bom funcionamento do resguardo inferior retrátil da lâmina.
3. Limpe a flange interior do veio. Oriente a flange de forma a que o lado correto do furo fique virado para a lâmina e coloque a nova lâmina no veio, com os dentes no sentido frontal (em caso de dúvida sobre a orientação da lâmina, consulte a legenda que se encontra no resguardo inferior retrátil da lâmina). Previna acidentes evitando o contacto com os dentes da lâmina.
4. NOTA: utilize apenas lâminas de serra originais Jepson Power.
5. Coloque a flange do veio exterior no veio com o lado plano virado para a lâmina. Ver fig. 2.

6. Substitua e aperte manualmente o parafuso de retenção da lâmina rodando-o no sentido horário.
7. Empurre a alavanca de bloqueio da lâmina e faça o veio rodar manualmente até que o trinco encaixe no veio. Ver fig. 3. Aperte firmemente o parafuso de retenção da lâmina com a chave fornecida e solte o trinco do veio.

#### **12.4. REMOÇÃO DA LÂMINA**

1. Desligue a ferramenta da rede elétrica.
2. Ver fig. 3. Não é necessário retirar o resguardo externo da lâmina. Pressione o trinco do veio e, utilizando a chave sextavada fornecida com a ferramenta, faça a lâmina girar até que o trinco encaixe no veio da lâmina.
3. Previna acidentes evitando o contacto com os dentes da lâmina.
4. Segure a alavanca de bloqueio da lâmina e utilize a chave para desapertar o seu parafuso de retenção. Remova-o bem como a flange exterior do veio.
5. A lâmina pode agora ser cuidadosamente retirada.

#### **12.5. REGULAÇÃO DA PROFUNDIDADE DE CORTE**

Ajuste a profundidade de corte para que a lâmina de serra sobressaia através da peça de trabalho. Para ajustar a profundidade de corte:

1. Desligue a ferramenta da rede elétrica
2. Eleve a alavanca de bloqueio de profundidade que se encontra na parte traseira da serra. Ver fig. 4.
3. Suba ou desça a base da serra até que a lâmina alcance a profundidade desejada por baixo da base (ver descrição da escala e ponteiro no corpo da ferramenta)
4. Pressione firmemente para baixo a alavanca de bloqueio da profundidade, bloqueando a serra na posição desejada.

#### **12.6. REGULAÇÃO DO ÂNGULO DE CHANFRADURA**

Para regular o ângulo de chanfrar, utilize o medidor que se encontra na base. Existem marcações para diferentes ângulos de 0 a 45 graus. Para regular o ângulo de chanfradura desperte o botão de bloqueio (ver fig. 5) e o botão mais pequeno na parte traseira. Eleve o botão de bloqueio de chanfradura da ranhura e faça rodar a base até

ao ângulo desejado. Os ângulos mais comuns já possuem uma ranhura individual. Basta colocar o trinco de chanfradura na ranhura e apertar. Caso necessite de outros ângulos, aperte o botão de bloqueio de chanfradura para fixar na posição desejada. Volte então a apertar o botão mais pequeno na parte traseira da base.

#### **12.7. COMO USAR A RANHURA DE VISUALIZAÇÃO**

Para auxiliar os cortes livres, uma ranhura de visualização encontra-se na parte frontal da base. Ver fig. 6. Alinhe a linha de corte na peça de trabalho com a ranhura de visualização. Realize o corte. Utilize a ranhura à direita (entre os dois pontos de marcação) para cortes retos e a ranhura à esquerda (localizada por baixo do rebite) para chanfraduras a 45°.

#### **12.8. ARRANQUE E PARAGEM DA FERRAMENTA**

Assegure-se de que a voltagem de rede corresponde à indicada na placa de especificações da máquina e que o interruptor se encontra na posição "OFF" antes de ligar a ferramenta à rede elétrica. Para arrancar a máquina, prima primeiro o botão de bloqueio de segurança e depois o interruptor para arranque do motor. Solte o interruptor para imobilizar o motor. Ver fig. 7.

#### **12.9. REMOÇÃO DE APARAS**

Esta serra de corte a seco para metal possui um coletor de aparas interno que deve ser limpo sempre que atinja a sua capacidade. Para tal, DESLIGUE A FERRAMENTA DA REDE ELÉTRICA. O botão de bloqueio do resguardo externo da lâmina possui uma rosca de bloqueio de baioneta. Ver fig. 8. Para remover o resguardo, rode o botão no sentido anti-horário enquanto o pressiona contra a mola de tensionamento. Eleve e retire o resguardo. Aparas recentes podem ainda estar a uma temperatura elevada. Ao retirar o resguardo tenha o cuidado de as manter afastadas de si. Não elimine as aparas em locais onde exista papel ou outros materiais inflamáveis. Para substituir o resguardo externo da lâmina, alinhe a ponta com a ranhura e pressione contra a mola enquanto gira no sentido horário. Assegure que o resguardo está bem assente.

#### **12.10. COMO USAR O BATENTE DE CORTE**

A utilização do batente de corte proporciona maior precisão em cortes retos comparativamente com cortes livres. Para o instalar, DESLIGUE A

FERRAMENTA DA REDE ELÉTRICA e insira então o batente nas ranhuras de montagem na base.

### 12.11. RESGUARDO INFERIOR RETRÁTIL

O resguardo inferior da lâmina é um dispositivo importante para a sua proteção. Sempre que utilizar a serra deve garantir que o resguardo gira livremente e regressa rápida e completamente à posição fechado. Antes de cada utilização remova quaisquer aparas ou lascas acumuladas em redor do núcleo do resguardo. NÃO LUBRIFIQUE ESTA ÁREA. O núcleo possui uma película seca lubrificada que não necessita de ser oleada. NUNCA bloqueie o resguardo da lâmina na posição aberta. NUNCA utilize a serra se o resguardo não se encontrar a funcionar corretamente. Se o resguardo apresentar um movimento lento ou limitado, deve entregar a serra num CENTRO DE ASSISTÊNCIA AUTORIZADO para reparação.

### 12.12. COMO USAR A FERRAMENTA

O controlo desta ferramenta exige uma operação com ambas as mãos para máxima proteção do operador. Garanta um apoio adequado da peça de trabalho e segure a serra FIRMEMENTE COM AMBAS AS MÃOS para prevenir a perda de controlo, que pode resultar em ferimentos. Para um apoio adequado da serra, segure sempre o punho lateral com a mão esquerda e o punho traseiro com a mão direita. Utilize proteção ocular (óculos de trabalho). Não utilize líquidos de corte ou lubrificantes na lâmina.

### 12.13. BLOQUEIO DA PEÇA DE TRABALHO

Fixe bem a peça de trabalho, direita e firmemente bloqueada para prevenir eventuais movimentações à medida que se aproxima a finalização do corte. Peças de trabalho longas ou largas devem possuir apoio adicional. Assegure-se de que a lâmina parou totalmente antes de remover ou segurar a peça de trabalho, ou de alterar o ângulo da peça. Pressione o interruptor de segurança e depois o de acionamento. Mova a serra para a frente para que entre em contacto com a peça de trabalho. Bloqueie a peça num apoio rígido, como uma bancada. Marque a linha de corte na peça de trabalho. Garanta que a linha tem uma extensão que permite um funcionamento adequado do resguardo telescópico. Posicione a aresta frontal da serra diretamente na peça de trabalho antes de arrancar o motor. Visualize a linha de corte através do indicador na ranhura de visualização ou

utilize o batente. Assegure que a lâmina não está em contacto com a peça de trabalho. Pressione o interruptor de segurança e, em seguida, o de acionamento, deixe o motor alcançar a velocidade total e mova a serra para a frente para dar início ao corte.

**ATENÇÃO:** mantenha o cabo afastado da área de corte, de forma a impedir que se enrole na peça de trabalho.

Não force o corte. Deixe que a serra realize o trabalho à velocidade permitida pelo tipo de corte e peça. Aumente a pressão de alimentação à medida que a serra alcança as secções mais espessas (para manter a produção de fagulhas no mínimo). Diminua a pressão de alimentação nas secções mais finas (para manter a velocidade do motor e evitar a sobrecarga da máquina). Uma vez terminado o corte, liberte o interruptor geral e aguarde até à imobilização total da lâmina antes de pousar a serra.

## 13. MANUTENÇÃO

### 13.1. LIMPEZA DA FERRAMENTA

Periodically blow out all air passages with dry compressed air. All plastic parts should be cleaned with a soft damp cloth. NEVER use solvents to clean plastic parts. They could possibly dissolve or otherwise damage the material. Wear safety glasses while using compressed air.

### 13.2. ESCOVAS DE CARVÃO

As escovas de carvão são um componentes sujeito a desgaste e devem ser substituídas quando alcançam o seu limite. Ver fig. 10.

Para substituir: basta remover as tampas das escovas e retirar as escovas velhas. Substitua por escovas novas (sempre o par), assegurando que estão bem alinhadas e se movem livremente. Substitua então as tampas das escovas. Ver fig. 11.

### 13.3. AVISO

Assegure-se de que a ferramenta está desligada e não está conectada à fonte de alimentação antes de realizar qualquer operação de manutenção/inspeção. Por razões de segurança e de forma a garantir um funcionamento correto do equipamento, as reparações, manutenções e regulações da ferramenta devem ser realizadas por um centro de assistência autorizado. Utilize apenas peças originais.

Caso seja necessário substituir o cabo de alimentação elétrica, esta operação deve ser realizada pelo fabricante ou seu representante.

### 13.4. ACESSÓRIOS STANDARD

- Lâmina de serra pastilhada original Jepson Power 203/42T (HDC 8200)
- Lâmina de serra pastilhada original Jepson Power 230/48T (HDC 8230N)
- Chave sextavada 6 mm
- Batente de corte

## GERAL

### 14. COTAÇÃO

Ao devolver uma ferramenta avariada para reparação, com estimativa de custos, cobramos uma taxa de 50€. Esta taxa não se aplica se o roçamento de reparação for aprovado ou em caso de aquisição de uma nova máquina.

### 15. PEÇAS DE SUBSTITUIÇÃO

Para consulta das atuais listas de peças com respectivos números de pedido, visite o nosso website:

[www.drycutter.com](http://www.drycutter.com)

### 16. GARANTIA

O período de garantia (garantia conforme código comercial) é de 12 meses a partir da data de compra pelo utilizador.

Cobre e está limitada à substituição gratuita de componentes com defeito ou à reparação gratuita de defeitos comprovadamente resultantes da utilização de materiais imperfeitos durante a produção ou devido a erros de montagem.

A utilização ou arranque incorretos, bem como instalações ou reparações não especificadas no presente manual anulam a garantia. Componentes sujeitos a desgaste estão igualmente excluídos da garantia. O fabricante reserva-se o direito de tomar decisões relativas à aplicação da garantia. A garantia perde a validade se o equipamento for aberto por terceiros. Danos decorrentes de transporte, trabalhos de manutenção bem como de manutenção insuficiente não estão cobertos pela garantia.

Para reclamação de garantia é obrigatório apresentar o comprovativo de compra (nota de entrega, fatura ou recibo).

Dentro da esfera legal, o fabricante declina a responsabilidade por quaisquer danos pessoais, materiais ou consequentes, particularmente se o equipamento for utilizado para fins não previstos no manual de instruções, se for instalado ou reparado de forma diferente da estipulada neste documento ou se as reparações forem realizadas por pessoas sem habilitações para o fazer.

Reservamo-nos o direito de realizar reparações e manutenções na fábrica além das especificadas no presente manual de instruções.

A qualidade e segurança da serra circular a frio JEPSON POWER depende do uso exclusivo de serras originais JEPSON POWER ou serras com a mesma largura de corte, diâmetro da lâmina e velocidade de corte recomendada. O uso de outras lâminas de serra pode danificar as máquinas.

A lâmina de serra original JEPSON POWER atende a todos os requisitos do exame TÜV (vários escritórios de inspeção) e, portanto, é certificada por esses escritórios de inspeção. Em caso de utilização de serras com dimensões diferentes das serras originais JEPSON POWER, o fabricante não assume qualquer responsabilidade.

#### Exclusão da Garantia JEPSON POWER

- Peças de desgaste como interruptores, flanges, escovas de carvão, suportes e ferramentas de corte (lâminas de serra, pastilhas de metal duro, brocas e abrasivos), bem como unidades eletrônicas.
- Outras peças sujeitas a desgaste pelo uso ou desgaste natural.
- Falha da ferramenta devido à não conformidade com o manual de instruções, uso não convencional, condições atmosféricas anormais, condições de operação impróprias, sobrecarga ou falta de serviço ou manutenção.
- Falha da ferramenta devido a peças de reposição ou peças adicionais que não são peças originais da Jepson Power.
- Máquinas às quais foram feitas alterações ou acréscimos.

<b>GENERALE</b>		<b>120</b>
<b>1.</b>	<b>DICHIARAZIONE DI CONFORMITÀ CE - SHDC 8320</b>	<b>120</b>
<b>2.</b>	<b>DICHIARAZIONE DI CONFORMITÀ CE - HDC 8230 &amp; HDC 8200</b>	<b>120</b>
<b>3.</b>	<b>DATI TECNICI</b>	<b>121</b>
<b>4.</b>	<b>ISTRUZIONI PER L'UTENTE</b>	<b>121</b>
<b>5.</b>	<b>INDICAZIONI PER LA SICUREZZA</b>	<b>122</b>
5.1.	SPIEGAZIONE DELLE INDICAZIONI PER LA SICUREZZA	122
5.2.	INDICAZIONI GENERALI PER LA SICUREZZA	122
5.3.	NORME DI SICUREZZA SPECIFICHE	124
<b>SUPER HAND DRY CUTTER 8320</b>		<b>127</b>
<b>6.</b>	<b>DESCRIZIONE</b>	<b>127</b>
<b>7.</b>	<b>DESCRIZIONE DELLE FUNZIONI</b>	<b>128</b>
7.1.	USO PREVISTO	128
7.2.	COLLEGAMENTO ELETTRICO	128
7.3.	PROLUNGA	128
7.4.	LAMA DELLA SEGA	128
7.5.	ESTRAZIONE DALL'IMBALLAGGIO	128
7.6.	INSTALLAZIONE DELLA LAMA DELLA SEGA	128
7.7.	RIMOZIONE DELLA LAMA DELLA SEGA	129
7.8.	REGOLAZIONE DELLA PROFONDITÀ DI TAGLIO	129
7.9.	UTILIZZO DELLA SCANALATURA DI GUIDA	129
7.10.	PROTEZIONE DELLA LAMA	129
7.11.	ESTRAZIONE TRUCIOLI E ASPIRAZIONE POLVERI	130
<b>8.</b>	<b>START E STOP DELLA MACCHINA</b>	<b>130</b>
8.1.	ACCENSIONE E SPEGNIMENTO DELLA MACCHINA	130
8.2.	PROTEZIONE ELETTRONICA CONTRO I SOVRACCARICHI E INDICATORE A LED	130
8.3.	UTILIZZO DELLA MACCHINA	130
8.4.	ROTAIA DI GUIDA	131
<b>9.</b>	<b>PULIZIA E MANUTENZIONE</b>	<b>131</b>
9.1.	PULIZIA	131
9.2.	SOSTITUZIONE DELLE SPAZZOLE DI CARBONE	131
9.3.	ACCESSORI STANDARD	131
<b>HAND DRY CUTTER 8230N   8200</b>		<b>132</b>
<b>10.</b>	<b>DESCRIZIONE</b>	<b>132</b>
<b>11.</b>	<b>APPLICAZIONE</b>	<b>133</b>
<b>12.</b>	<b>DESCRIZIONE FUNZIONALE</b>	<b>133</b>
12.1.	DISIMBALLAGGIO	133
12.2.	CONTENUTO DEL CARTONE	133
12.3.	INSTALLAZIONE DELLA LAMA	133
12.4.	RIMOZIONE DELLA LAMA	134
12.5.	REGOLAZIONE PROFONDITÀ DI TAGLIO	134
12.6.	REGOLAZIONE DELL'ANGOLO DI SMUSSATURA	134
12.7.	COME UTILIZZARE L'INDICATORE DI DIREZIONE	134
12.8.	STRUMENTO DI AVVIAMENTO E ARRESTO	134
12.9.	RIMOZIONE DEI TRUCIOLI	134
12.10.	COME USARE LA GUIDA	135
12.11.	PROTEZIONE LAMA INFERIORE RETRAIBILE	135
12.12.	COME USARE LO STRUMENTO	135
12.13.	BLOCCARE IL PEZZO IN LAVORAZIONE	135
<b>13.</b>	<b>MANUTENZIONE</b>	<b>135</b>
13.1.	MANTENERE PULITO L'UTENSILE	135
13.2.	LE SPAZZOLE DI CARBONE	136
13.3.	AVVERTIMENTO	136
13.4.	ACCESSORI STANDARD	136
<b>GENERALE</b>		<b>137</b>
<b>14.</b>	<b>PREVENTIVO</b>	<b>137</b>
<b>15.</b>	<b>PEZZI DI RICAMBIO</b>	<b>137</b>
<b>16.</b>	<b>GARANZIA</b>	<b>137</b>

**GENERALE**

**1. DICHIARAZIONE DI CONFORMITÀ CE - SHDC 8320**

(Ai sensi dell'Allegato IIA della Direttiva Macchine)

Noi, **Jepson Power GmbH, Ernst – Abbe – Straße 5, 52249 Eschweiler, Germany**, dichiariamo sotto nostra esclusiva responsabilità che il prodotto:

Descrizione della macchina: Super Hand Dry Cutter SHDC 8320  
Anno di costruzione: Vedi etichetta macchina  
Nnumero di serie: Vedi etichetta macchina

al quale si riferisce tale dichiarazione, è conforme alle seguenti direttive CE e alle norme armonizzate o ad altri documenti normativi:

2006/42/EC Machinery Directive  
2014/30/EU EMC Directive  
2014/65/EU RoHS Directive



EN 62841-1 :2015 EN 61000-3-2:2014  
EN 62841-2-5:2014 EN 61000-3-3:2013  
EN 55014-1 :2017  
EN 55014-2:2015

Pierre Michiels, Managing Director  
Nome, Posizione

  
Eschweiler, 01.01.2025

**2. DICHIARAZIONE DI CONFORMITÀ CE - HDC 8230 & HDC 8200**

(Ai sensi dell'Allegato IIA della Direttiva Macchine)

Noi, **Jepson Power GmbH, Ernst – Abbe – Straße 5, 52249 Eschweiler, Germany**, dichiariamo sotto nostra esclusiva responsabilità che il prodotto:

Descrizione della macchina: Hand Dry Cutter HDC 8230N | Hand Dry Cutter HDC 8200  
Anno di costruzione: Vedi etichetta macchina  
Nnumero di serie: Vedi etichetta macchina

al quale si riferisce tale dichiarazione, è conforme alle seguenti direttive CE e alle norme armonizzate o ad altri documenti normativi:

2006/42/EC Machinery Directive  
2014/30/EU EMC Directive



EN 60745-1 :2009+A11 :2010 EN 55014-2 :1997+A1 :2001+A2 :2008  
EN 60745-2-5 :2010 EN 61000-3-2 :2006+A1 :2009+A2 :2009  
EN 62233 :2008 EN 61000-3-3 :2008  
EN 55014-1 :2006+A1 :2009+A2 :2011

Pierre Michiels, Managing Director  
Nome, Posizione

  
Eschweiler, 01.01.2025



**3. DATI TECNICI**

Macchina	SHDC 8320	HDC 8230N	HDC 8200
Tensione (vedi etichetta macchina)	230 V / 50 Hz 110 V / 60 Hz	230 V / 50 Hz 110 V / 60 Hz	230 V / 50 Hz
Numero di giri al minimo	1.700 rpm	2.200 rpm	3.700 rpm
Potenza	1.800 W	1.700 W	1.700 W
Diametro lama della sega	320 mm   12 5/8"	230 mm   9"	203 mm   8"
Capacità di smusso	0°	0°~45°	0°~45°
Diametro di fissaggio	25,4 mm   1"	25,4 mm   1"	25,4 mm   1"
Profondità di taglio max.	120 mm   4,72" (con rotaia di guida)	90°: 82 mm   3,22" 45°: 56 mm   2,20"	90°: 67 mm   2,63" 45°: 42 mm   1,65"
Peso netto	8,4 kg   18,5 lbs	7,1 kg   15,7 lbs	6,3 kg   13,9 lbs
Livello di pressione sonora ISO1999 DIN45635	99,0 dB (A)	88,5 dB (A)	88,5 dB (A)
Livello di potenza sonora	110,0 db(A)	99,5 db(A)	99,5 db(A)
Vibrazione mano-braccio	1,4 m/s <sup>2</sup>	1,0 m/s <sup>2</sup>	1,0 m/s <sup>2</sup>

Informazioni ai sensi del punto 2.2 dell'Allegato 1 alla Direttiva sulle vibrazioni

**4. ISTRUZIONI PER L'UTENTE****Informazioni per il cliente**

Le istruzioni per l'uso contengono informazioni importanti per utilizzare la macchina in modo sicuro, corretto ed economico. L'osservanza da parte vostra aiuta a evitare eventuali rischi, a ridurre i costi di riparazione e i tempi di inattività e ad aumentare l'affidabilità e la durata della macchina.

Qualsiasi persona che lavora con l'utensile elettrico è tenuta a leggere e applicare le istruzioni per l'uso. Questo vale soprattutto per il capitolo relativo alle indicazioni per la sicurezza. Leggere le istruzioni a lavoro già avviato è troppo tardi.

Conservare una copia delle istruzioni per l'uso sempre insieme all'utensile elettrico, così che siano sempre a portata di mano!

In caso di dubbi è necessario rivolgersi sempre al produttore.

Oltre alle istruzioni per l'uso, è necessario rispettare le regole di prevenzione degli incidenti in vigore nel paese dell'utente e sul luogo di utilizzo. Inoltre, è necessario attenersi anche alle norme tecniche riconosciute per eseguire lavori in sicurezza e a regola d'arte.

**Responsabilità e garanzia**

Tutte le informazioni contenute in questo manuale sono state realizzate secondo quanto in nostro possesso.

Il presente manuale è stato realizzato con la massima attenzione. Tuttavia, vi invitiamo a informarci per iscritto, qualora doveste trovare elementi incompleti o errori. Le vostre proposte di miglioramento ci aiutano a realizzare istruzioni per l'uso più intuitive.

**Ordini successivi e diritto d'autore**

È possibile ordinare altre copie del presente manuale rivolgendosi all'indirizzo riportato di seguito. Comprimerete quindi che le altre copie sono a pagamento.

Jepson Power GmbH  
Ernst-Abbe-Straße 5  
D-52249 Eschweiler  
Telefono: +49 (0)2403 – 6455-0  
Fax: +49 (0)2403 – 6455-15  
Mail: info@jepson.de

Tutti i diritti sono esplicitamente riservati. La riproduzione o la trasmissione a terzi in qualsiasi forma non è consentita senza nostra previa autorizzazione scritta.

**Abbreviazioni**

V	Volt
A	Ampere
Hz	Hertz
W	Watt
~	AC
/min	giri/minuto
N	Newton

**5. INDICAZIONI PER LA SICUREZZA**

Il presupposto fondamentale per un utilizzo sicuro e un funzionamento corretto di questo utensile elettrico è la conoscenza delle indicazioni essenziali per la sicurezza. Inoltre, è necessario attenersi alle disposizioni in materia di prevenzione degli incidenti valide nella sede dell'utente nonché le regole tecniche riconosciute in relazione alla sicurezza e al corretto metodo di lavoro.

Non è consentito utilizzare l'utensile elettrico per scopi diversi da quelli previsti dal produttore. Tale utilizzo potrebbe comportare rischi imprevedibili.

Le norme operative e di sicurezza e le leggi locali devono sempre essere seguite. Lo stesso si applica per le disposizioni ambientali.

I dispositivi di sicurezza non devono essere mai rimossi o bypassati.

Durante l'utilizzo di oli, grassi e altre sostanze chimiche devono essere sempre osservate le norme di sicurezza valide per questi prodotti. Si dovrebbe evitare, per quanto possibile, il contatto con i prodotti chimici. Prima che sia permesso di lavorare con tali sostanze, è necessario leggere e seguire le istruzioni per l'uso riportate sulla confezione. Questo si applica per tutti i prodotti chimici, quindi anche per quei prodotti utilizzati per la pulizia di dispositivi o pezzi. Tutte le informazioni e i simboli relativi alla sicurezza e ai possibili rischi devono essere conservati in uno stato del tutto leggibile.

**5.1. SPIEGAZIONE DELLE INDICAZIONI PER LA SICUREZZA**

Nel manuale di istruzione vengono utilizzati i seguenti simboli:



**Indica possibili rischi di lesione o di morte per le persone**



**Indica possibili danni materiali e/o ambientali**



**Indica la presenza di tensione pericolosa**



**Indica la presenza di superfici calde**

**La mancata osservanza di questa indicazioni può comportare gravi effetti nocivi per la salute, comprese lesioni mortali!**



**Questo simbolo indica un problema importante!**



**Pericoloso per l'ambiente**

**5.2. INDICAZIONI GENERALI PER LA SICUREZZA**



**Questo utensile elettrico è conforme alle norme CE relative alla sicurezza e alla salute più importanti. Tuttavia, possono verificarsi situazioni pericolose.**



**Tutti i dispositivi di sicurezza devono essere tenuti in perfette condizioni.**



**Prestare sempre attenzione ai componenti mobili. Potrebbero provocare lesioni a causa di un vostro movimento o un movimento improvviso.**



**Utilizzare l'utensile elettrico solo in condizioni tecniche perfette nonché conformemente alla destinazione d'uso e consapevoli delle disposizioni in materia di sicurezza e dei rischi nel pieno rispetto delle istruzioni per l'uso! Risolvere immediatamente anomalie che possono compromettere la sicurezza!**

**ATTENZIONE!** Leggere tutte le istruzioni. La mancata osservanza delle seguenti istruzioni può provocare scosse elettriche, incendi e/o lesioni gravi. Il termine "Utensile elettrico" utilizzato di seguito fa riferimento sia agli utensili elettrici alimentati dalla rete (con cavo di alimentazione) sia

agli utensili elettrici a batteria (senza cavo di alimentazione).



**CONSERVARE QUESTE ISTRUZIONI  
IN OTTIMO STATO.**

### **Luogo di lavoro**

Tenere pulita e ordinata la propria zona di lavoro. Disordine e zone di lavoro non illuminate possono causare incidenti.

Evitare di lavorare con il dispositivo in ambienti potenzialmente esplosivi, nei quali sono presenti liquidi, gas o polveri infiammabili. Gli utensili elettrici danno origine a scintille che possono far infiammarsi polveri o fumi.

Tenere lontani i bambini e le altre persone durante l'utilizzo dell'utensile elettrico. Eventuali distrazioni possono comportare la perdita di controllo sul dispositivo.

### **Sicurezza elettrica**



La spina di collegamento del dispositivo deve essere adatta alla presa. La spina non deve essere modificata in alcun modo. Non utilizzare adattatori con gli attrezzi elettrici dotati di messa a terra di protezione. Le spine non modificate e le prese adeguate riducono il rischio di scosse elettriche.

Evitare il contatto del corpo con superfici con messa a terra, come tubi, radiatori, fornelli e frigoriferi. Sussiste un rischio maggiore di scosse elettriche se il corpo è collegato a terra.

Tenere il dispositivo al riparo dalla pioggia o dall'umidità. L'eventuale infiltrazione di acqua in un dispositivo elettrico aumenta il rischio di scosse elettriche.

Non usare il cavo per scopi diversi da quelli previsti, per trasportare o appendere il dispositivo oppure per estrarre la spina dalla presa di corrente. Tenere il cavo al riparo da fonti di calore, dall'olio, dagli spigoli o da parti del dispositivo in movimento. I cavi danneggiati o aggrovigliati aumentano il rischio di scosse elettriche.

Qualora si voglia usare l'utensile elettrico all'aperto, impiegare esclusivamente prolunghe adatte anche per l'utilizzo all'esterno. L'uso di una prolunga

omologata per l'utilizzo all'esterno riduce il rischio di scosse elettriche.

Se non è possibile evitare l'uso dell'utensile elettrico in un ambiente umido, utilizzare un interruttore differenziale per correnti di guasto. L'utilizzo di un interruttore differenziale per correnti di guasto evita il rischio di scosse elettriche.

### **Sicurezza delle persone**

È importante concentrarsi su ciò che si sta facendo e maneggiare con attenzione l'utensile elettrico durante le operazioni di lavoro. Non utilizzare attrezzi elettrici quando si è stanchi o sotto l'effetto di stupefacenti, alcol o farmaci. Un attimo di disattenzione durante l'utilizzo dell'utensile elettrico può provocare gravi lesioni.

Indossare sempre i dispositivi di protezione individuale e gli occhiali protettivi. Se si indossano i dispositivi di protezione individuale, come la mascherina antipolvere, le calzature antinfortunistiche antiscivolo, l'elmetto di protezione o le protezioni acustiche, a seconda dell'impiego previsto per l'utensile elettrico, si riduce il rischio di lesioni.



Evitare l'accensione involontaria dell'attrezzo.

Assicurarsi che l'interruttore sia in posizione "OFF" prima di collegare la spina alla presa. Tenere il dito sopra l'interruttore durante il trasporto del dispositivo oppure collegare il dispositivo acceso alla rete elettrica può essere causa di incidenti.



Rimuovere gli strumenti di regolazione o la chiave inglese prima di accendere il dispositivo. Se un utensile o una chiave si trovano in una parte rotante del dispositivo, ciò può provocare lesioni.

Evitare di assumere posture anomale. Cercare di tenere una posizione stabile e di mantenere sempre l'equilibrio. In questo modo sarà possibile controllare meglio il dispositivo in situazioni inaspettate.

Indossare un abbigliamento adeguato. Non indossare vestiti larghi o gioielli. Tenere i capelli, i vestiti e i guanti lontani da parti in movimento. I vestiti larghi, i gioielli o i capelli lunghi possono impigliarsi nelle parti in movimento.

Se è possibile montare dispositivi di aspirazione e di raccolta della polvere, assicurarsi che questi siano collegati e vengano utilizzati in modo corretto. L'impiego di un dispositivo di aspirazione della polvere riduce i pericoli rappresentati dalla polvere.

### **Maneggio e utilizzo attento di utensili elettrici**

Non sovraccaricare il dispositivo. Utilizzare l'utensile elettrico adatto per l'esecuzione del vostro lavoro. Utilizzando l'utensile elettrico adatto, si lavora meglio e con maggior sicurezza nell'intervallo di potenza indicato.

Non utilizzare utensili elettrici con interruttori difettosi. Un utensile elettrico, che non si accende o non si spegne più, è pericoloso e deve essere riparato.

Estrarre la spina dalla presa di corrente prima di configurare le impostazioni del dispositivo, di sostituire gli accessori o di riporre il dispositivo. Tal precauzione eviterà l'avvio accidentale del dispositivo.

Tenere gli utensili elettrici non utilizzati al di fuori della portata dei bambini. Non lasciar usare il dispositivo a persone che non sono abituate ad usarlo o che non abbiano letto le presenti istruzioni. Gli utensili elettrici sono pericolosi se utilizzati da persone inesperte.

Eseguire una manutenzione accurata del dispositivo. Verificare che le parti mobili dei dispositivi funzionino perfettamente senza incepparsi e che non vi siano pezzi rotti o danneggiati che possano limitare la funzione del dispositivo stesso.

Far riparare le parti danneggiate prima di utilizzare il dispositivo. Molti incidenti sono provocati da una manutenzione scorretta degli utensili elettrici.

Mantenere pulita e affilata la lama della sega. Le lame per la sega conservate con cura e con gli spigoli affilati tendono meno ad incastrarsi e sono più facili da guidare.



### **Assistenza**

Utilizzare utensili elettrici, accessori, utensili ausiliari e molto altro conformemente a queste istruzioni e secondo quanto previsto per questo particolare tipo di dispositivo. Tenere quindi conto delle condizioni di lavoro e della attività da svolgere. L'utilizzo di utensili elettrici per applicazioni diverse da quelle previste può dare origine a situazioni pericolose.

Utilizzare un dispositivi di serraggio o un altro dispositivo che consenta di fissare il pezzo su una base sicura e stabile. Non tenere il pezzo contro il vostro corpo: questa posizione non è stabile e può causare la perdita di controllo.

Utilizzare esclusivamente gli accessori approvati dal produttore per il vostro modello. L'utilizzo di altri accessori può comportare dei rischi, anche se questi sono idonei per l'utilizzo su altri dispositivi.

### **5.3. NORME DI SICUREZZA SPECIFICHE**

**PERICOLO:** Tenere le mani lontane dall'area di taglio e dalla lama della sega. Tenere la seconda mano sull'impugnatura aggiuntiva. Se si tengono entrambe le mani sulle apposite impugnature, non vi è la possibilità di toccare la lama della sega.



**ATTENZIONE!** Tenere le mani lontane dalla zona di lavoro. La calotta di protezione non può proteggere la zona di lavoro inferiore durante il processo di segatura. Regolazione della profondità di taglio sull'altezza del pezzo. Deve essere visibile meno di un dente intero della lama al di sotto del pezzo.

**Non tenere MAI il pezzo da tagliare in mano o tra le gambe mentre si sega. Allontanare sempre la macchina dal corpo mentre si lavora. Non tenere mai la macchina sopra la testa. Questo è importante per ridurre il contatto col corpo, un blocco della lama oppure la perdita di controllo sulla macchina.**



**AVVERTENZA!** Mantenere l'utensile soltanto dalla parte delle impugnature isolate mentre si lavora, nel caso in cui si dovessero colpire linee elettriche nascoste o il proprio cavo di alimentazione.

**Il contatto con filo non isolato potrebbe liberare parti di metallo e generare il rischio di scosse elettriche.**

In caso di tagli longitudinali, utilizzare sempre un fermo parallelo. Quest'ultimo migliora la precisione del taglio e impedisce alla lama di bloccarsi. Utilizzare sempre lame originali. Le lame, le cui dimensioni non corrispondono alla sega, non funzionano in modo uniforme, il che può portare alla perdita di controllo.



**AVVERTENZA! Non utilizzare mai flange o viti danneggiate o non idonee. Le flange e le viti sono state progettate appositamente per la vostra sega al fine di garantire prestazioni migliori e sicurezza di funzionamento.**



**Nota:** cause del contraccolpo e relative avvertenze Il contraccolpo è una reazione improvvisa a un inceppamento o un disallineamento della lama della sega, che può provocare il sollevamento incontrollato della sega dal pezzo in direzione dell'operatore. Se la lama della sega si incastra o si blocca durante il taglio, l'arresto della lama e l'azione del motore possono spostare velocemente il dispositivo verso l'operatore. Il contraccolpo è il risultato di un uso improprio e/o di procedure di utilizzo errate. Adottando le opportune precauzioni, come quelle descritte di seguito, si può evitare tutto questo. Mantenere la sega con entrambe le mani e tenere le braccia in posizione tale da poter assorbire eventuali contraccolpi. Posizionarsi con il corpo di lato alla lama, non in linea con essa. In caso di contraccolpo la sega può saltare indietro, ma l'operatore può gestire le forze di contraccolpo se vengono adottate le relative precauzioni.



**Se la lama della sega si incastra oppure il taglio viene interrotto per un qualsiasi motivo, rilasciare l'interuttore e tenere immobile la sega nel materiale fino all'arresto della lama. Non tentare mai di rimuovere la sega dal pezzo o tirare indietro la sega mentre la lama è in movimento, altrimenti può verificarsi un contraccolpo. Verificare la causa del problema alla lama e, se necessario, adottare misure correttive. Al riavvio della sega su un pezzo, posizionare la lama al centro del gioco dei taglienti e verificare che non vi sia del materiale tra i denti in carburo di tungsteno.**



Se la lama della sega è incastrata, questa può andare verso l'alto oppure esercitare un contraccolpo sul pezzo quando si riavvia la sega.

Aiutarsi con grandi lastre per ridurre il rischio di inceppamento della lama e di contraccolpo. Le grandi lastre possono avere una deflessione al peso proprio. I supporti devono essere disposti al di sotto delle lastre su entrambi i lati, vicino alla linea di

intersezione e all'angolo della lastra. Non utilizzare lame usurate o danneggiate. Le lame usurate generano un taglio stretto e attrito in eccesso, favorendo l'inceppamento della lama oppure il contraccolpo.

La profondità di taglio e la leva di bloccaggio del taglio devono essere ben regolate prima di iniziare con la segatura. Se si sposta la regolazione della lama durante la segatura, è possibile causare inceppamento o contraccolpo.



**Utilizzare soltanto lame consigliate dal produttore o lame originali per la macchina.**

### **Funzione calotta di protezione**

Prima di ogni utilizzo verificare che la calotta di protezione si chiuda perfettamente. Non utilizzare la sega se la calotta di protezione non si apre facilmente e la lama della sega viene reinserita. Non fissare mai la calotta di protezione oppure fissarla in modo tale che la lama della sega sia libera. Se la sega è caduta accidentalmente, la calotta di protezione può deformarsi. Assicurarsi che la calotta di protezione si muova liberamente e che la lama non tocchi un altro componenti in diversi angoli e a diverse profondità di taglio.



Verificare il funzionamento e le condizioni della molla di ritorno. Se la calotta di protezione e la molla non funzionano perfettamente, devono essere sottoposte a manutenzione prima del prossimo utilizzo. A causa di pezzi danneggiati la calotta di protezione può generare la formazione di depositi collosi.

**La protezione inferiore della lama può essere inserita manualmente e in maniera provvisoria solo per effettuare tagli specifici, come la segatura di lastre spesse.**



**Sollevarre la protezione inferiore della lama mediante la sezione sporgente e rilasciare la calotta di protezione inferiore non appena la lama penetra nel materiale. Per tutti gli altri lavori di segatura la protezione inferiore della lama dovrebbe funzionare automaticamente.**

**Assicurarsi che la protezione copra la lama prima di togliere o di mettere a terra la sega.**

Una lama della sega non protetta e ancora in movimento può far sì che la sega si muova in senso

contrario e tagli qualsiasi cosa si trovi lì vicino. Dopo aver rilasciato l'interruttore, fare attenzione al tempo di funzionamento supplementare fino all'arresto definitivo della lama.



**Prima della messa in funzione avvitare il perno di arresto della lama e tutte le viti. Fissare correttamente il pezzo.**

Il pezzo dovrebbe essere posizionato perpendicolarmente e ben fissato per evitare un possibile movimento o inceppamento al termine del processo di segatura. Arrestare la lama della sega prima di rimuovere il pezzo oppure cambiarne l'angolo.

Verificare le superfici interne della flangia. Verificare anche la presenza di corpi estranei, di crepe o altri danni sui i lati della lama prima di avviare il processo di segatura.

Sostituire immediatamente lame incrinare o danneggiate.

Non avviare mai la macchina con la lama sul pezzo. Far raggiungere al motore la velocità massima prima di iniziare la segatura.

Nota: Al termine del lavoro staccare la presa e aspettare che la lama si arresti completamente prima di mettere via la sega.

Non utilizzare la macchina in un ambiente nel quale sono presenti liquidi, gas o polveri infiammabili. I trucioli del collettore/delle spazzole di carbone potrebbero provocare un incendio o un'esplosione. La macchina è stata concepita per determinate applicazioni. Il produttore raccomanda di non modificare la macchina e/o di non utilizzarla per qualsiasi altra applicazione che sia diversa da per cui è stata concepita. In caso di domande relative alla sua applicazione, non utilizzare l'utensile fino a quando non si contatterà il produttore e si riceveranno i suoi consigli.

**AVVERTENZA: indossare sempre un dispositivo di protezione acustica se si lavora con la macchina.**

**SUPER HAND DRY CUTTER 8320**

**6. DESCRIZIONE**

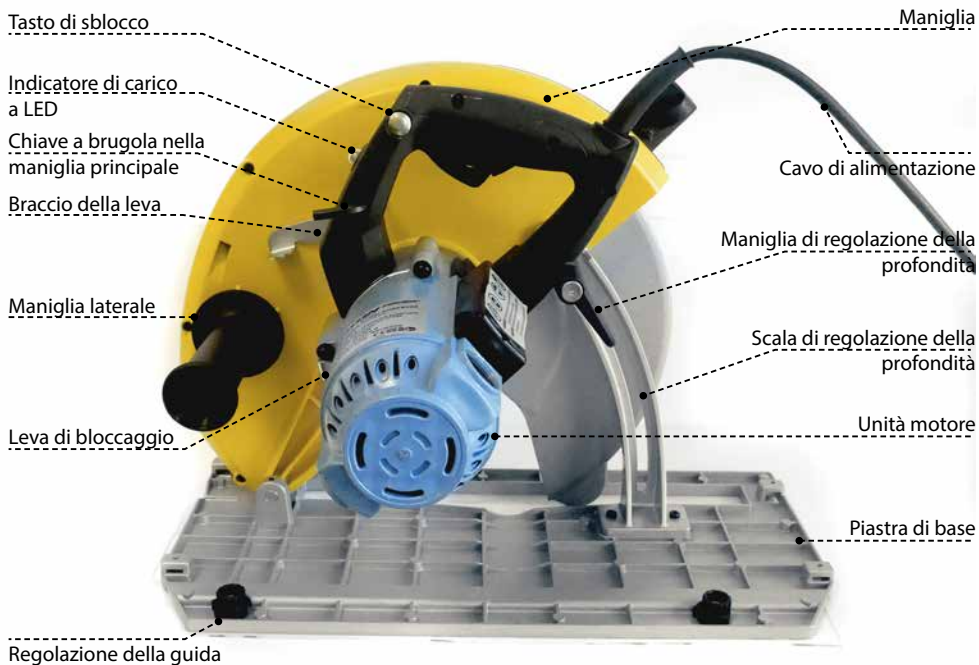

EN

DE

FR

NL

ES

PT

IT

## 7. DESCRIZIONE DELLE FUNZIONI

### 7.1. USO PREVISTO



Questa sega è stata sviluppata esclusivamente per segare pannelli isolanti, pannelli a sandwich, alluminio, acciaio e plastica. Questa macchina non dovrebbe essere utilizzata per tagliare altri materiali. Non utilizzare la sega per tagliare il legno. La macchina non può essere trasformata o modificata, ad es. per qualsiasi altra forma di utilizzo diversa da quella indicata nelle presenti istruzioni per l'uso. L'utente è espressamente responsabile per i danni e gli incidenti dovuti a un uso scorretto.



**ATTENZIONE: Non surriscaldare i denti in metallo duro. L'uso di forza eccessiva non velocizza il processo di taglio. Guidare delicatamente e velocemente la macchina sul materiale. ATTENZIONE: In caso di segatura di materie plastiche, evitare di far scogliere la plastica.**

### 7.2. COLLEGAMENTO ELETTRICO



La tensione di rete deve corrispondere alla tensione riportata sulla targhetta della macchina. Se il cavo elettrico è danneggiato, la macchina non deve essere utilizzata per nessuna ragione. Il cavo danneggiato deve essere immediatamente sostituito dal produttore o da un centro assistenza autorizzato dal produttore. Non provare a riparare da soli il cavo danneggiato. L'utilizzo di un cavo elettrico danneggiato può provocare scosse elettriche.

### 7.3. PROLUNGA



Se è necessaria una prolunga, questa deve avere una sezione trasversale sufficiente per evitare un'eccessiva riduzione della tensione o il surriscaldamento. Un'eccessiva riduzione della tensione diminuisce il segnale di uscita e può comportare un guasto al motore. Utilizzare soltanto cavi conformi alla normativa CE. Non utilizzare mai due prolunghie contemporaneamente. Utilizzare invece un cavo lungo.

### 7.4. LAMA DELLA SEGA



Utilizzare soltanto lame originali con un diametro conforme a quanto riportato sull'etichetta del dispositivo.

Utilizzare soltanto lame con una larghezza di taglio massima pari a 2,2 mm e uno spessore della lama pari a 1,8 mm. Le lame devono essere idonee per velocità fino a 1700 min<sup>-1</sup>. Non utilizzare alcuna mola con questa macchina.

### 7.5. ESTRAZIONE DALL'IMBALLAGGIO

Estrarre con cautela la macchina e tutti i componenti dall'imballaggio. Conservare tutti i materiali di imballaggio fino a quando non avrete verificato il contenuto e il funzionamento soddisfacente della macchina.

**AVVISO: La lama della sega deve essere montata prima della messa in funzione della macchina.**

**Leggere la sezione del presente manuale:**

**"Installazione della lama della sega"**

### Contenuto della confezione

- Super Hand Dry Cutter 8320
- Lama originale Jepson in metallo duro 320x2.2 x 25.4 x84Z
- Chiave a brugola M5



**AVVERTENZA! Non utilizzare la macchina prima di aver letto e compreso tutte le istruzioni.**

### 7.6. INSTALLAZIONE DELLA LAMA DELLA SEGA

*Flangia interna*



**Assicurarsi che la spina sia staccata dalla presa.**

**Per installare la lama della sega:**

Rimuovere gli elementi residui dalla lama e attorno alla zona della flangia. Pulire la flangia interna. Posizionare la flangia sul lato corretto della lama della sega e la lama sulla flangia in modo che i denti siano nel senso di rotazione. Posizionare la flangia esterna sull'albero dal lato corretto verso la lama della sega.

**AVVISO: Utilizzare soltanto lame originali oppure con il giusto diametro, la giusta larghezza di taglio e un adeguato numero massimo di giri. Evitare il contatto con denti in metallo duro della lama per prevenire lesioni.**



**AVVISO: Assicurarsi che la lama sia centrata (se necessario, serrare la lama tra le flange).**



### Sostituzione della lama della sega

Bloccaggio del mandrino



Sostituire la lama e stringerla a mano con il perno di fissaggio ruotando in senso orario. Tenere premuto il bloccaggio del mandrino e ruotare l'albero a mano fino a quando non si blocca con un clic. Stringere la lama con il perno di fissaggio. Muovere l'albero con una chiave inglese per assicurarsi che il bloccaggio del mandrino sia attivato e rilasciare il bloccaggio del mandrino.

### 7.7. RIMOZIONE DELLA LAMA DELLA SEGA

**Assicurarsi che la spina sia staccata dalla presa.**

Smontare la lama della sega seguendo l'ordine inverso, facendo attenzione a non provocarsi lesioni con la lama.

Tenere premuto il bloccaggio del mandrino e girare l'albero sul perno di fissaggio con la chiave inglese fino a quando non si blocca con un clic. Svitare il perno di fissaggio della lama con la chiave in dotazione, quindi svitare il bloccaggio del mandrino.

Svitare completamente il perno di fissaggio della lama, sollevarlo e rimuoverlo insieme alla flangia esterna, facendo attenzione che la lama della sega non cada. Ruotare verso l'esterno la calotta di protezione inferiore. Adesso è possibile rimuovere la lama.

### 7.8. REGOLAZIONE DELLA PROFONDITÀ DI TAGLIO

**DISCONNECT THE MACHINE FROM POWER SOURCE.**

Leva per regolazione della profondità



Scala di regolazione della profondità

Adjust the cutting depth as desired. A depth scale is provided. Loosen the depth lock lever and set the depth to the desired level. Then tighten the lever.

**AVVERTENZA: La leva di regolazione della profondità deve essere stretta bene prima di iniziare a segare. Se si muove la regolazione della profondità durante la segatura, è possibile causare inceppamento oppure contraccollo.**



### 7.9. UTILIZZO DELLA SCANALATURA DI GUIDA

Scanalatura di guida



Per facilitare i tagli a mano libera, è presente una scanalatura di guida sul lato anteriore della base. Allineare la linea di intersezione sul pezzo alla scanalatura di guida. Inoltre, posizionare la lama della sega in maniera visibile attraverso delle piccole fessure sul coperchio per allineare perfettamente la lama sulla linea divisoria desiderata.

### 7.10. PROTEZIONE DELLA LAMA

Per testare il funzionamento della protezione della lama, ruotare la protezione sull'intera area per garantire che sia in grado di ritornare completamente in posizione di chiusura con la tensione della propria molla. Se la protezione della lama è lenta oppure rimane ferma in una posizione, è necessario risolvere il problema prima di poter utilizzare nuovamente la macchina. Generalmente deve soltanto essere pulita. Per la pulizia rimuovere prima la lama della sega e poi pulire attorno al giunto dell'albero. Tutte le altre riparazioni devono essere eseguite dal produttore o da un centro assistenza autorizzato dal produttore.

Leva Clic



Protezione inferiore della lama



Leva di serraggio: Per tagliare materiali di dimensioni/profondità di taglio più elevate, come i pannelli sandwich, che spesso si trovano sulla protezione inferiore della lama, per far sì che non si apra automaticamente, è possibile utilizzare una leva di serraggio in modo che la protezione inferiore possa aprirsi quanto basta per funzionare. Basta afferrarla con il pollice della mano sinistra, senza toglierla dalla maniglia laterale. A lavoro avviato, la protezione della lama dovrebbe funzionare automaticamente come di consueto. Kicker lever may be used to allow the lower blade guard to open just enough to get started. Simply push the lever with the thumb of the left hand without removing one's hand from the side handle. After it begins, allow the guard to function automatically as usual.

### 7.11. ESTRAZIONE TRUCIOLI E ASPIRAZIONE POLVERI

L'aspirazione polveri dovrebbe essere sempre utilizzata per ridurre la formazione di polvere. Collegare un tubo idoneo e un sistema di aspirazione alla cappa di protezione della macchina.

*Camera di raccolta*



Se non è disponibile un'aspirapolvere, chiudere la cappa di protezione. Una camera per la raccolta di trucioli, che si trova nella calotta di protezione superiore della lama, può

contenere una determinata quantità di polvere o trucioli. Svuotare spesso la camera di raccolta dei trucioli per evitare che sia troppo piena. Per svuotare la camera di raccolta, premere sulla clip, ruotare il coperchio in posizione aperta e rimuovere i trucioli. Una volta finito, rimettere il coperchio in posizione chiusa.

## 8. START E STOP DELLA MACCHINA

Prima di collegare l'utensile al circuito elettrico, assicurarsi che la tensione di tale circuito sia uguale a quella indicata sulla targhetta del dispositivo e che l'interruttore si trovi in posizione "OFF".

### 8.1. ACCENSIONE E SPEGNIMENTO DELLA MACCHINA

Tenere stabile la macchina durante l'accensione e l'utilizzo, mantenendola per l'impugnatura principale e laterale con entrambe le mani.

*Pulsante di*



**Accensione:** Spingere prima il tasto di sblocco e poi premere l'interruttore principale.

*Interruttore*

**Spegnimento:**

Rilasciare l'interruttore principale. Dopo aver spento la macchina, la lama della sega girerà ancora per un po'. Assicurarsi che nessuna parte del corpo entri in contatto con la lama mentre gira ancora! Non appena la macchina si sposta dal pezzo, la protezione inferiore della lama si chiude completamente. In questo modo la lama della sega sarà completamente coperta dalla calotta di protezione esterna.

### 8.2. PROTEZIONE ELETTRONICA CONTRO I SOVRACCARICHI E INDICATORE A LED

*Indicatore LED*



Questa macchina è dotata di un indicatore luminoso di sovraccarico che informa l'operatore sul carico massimo. Se l'interruttore principale è acceso e il carico è normale, l'indicatore si illumina

costantemente di verde.

Quando ci si avvicina al sovraccarico, l'indicatore si illumina di rosso. Se l'operatore continua a far funzionare la macchina in sovraccarico per un lungo periodo di tempo, si attiva la protezione elettronica contro i sovraccarichi e la macchina si spegne. Tanto maggiore è il grado di sovraccarico, tanto più veloce avverrà lo spegnimento della macchina.

Se ciò dovesse succedere, tirare sempre via la macchina dal pezzo e farla funzionare a vuoto per alcuni minuti per far raffreddare il motore prima di continuare. Questo impedisce che il rotore bruci.

### 8.3. UTILIZZO DELLA MACCHINA

L'effettivo controllo di questa grande sega circolare manuale richiede un funzionamento a due mani per la massima protezione. Non utilizzare la macchina per più di 30 minuti consecutivi. Fissare correttamente il pezzo e tenere ferma la sega con entrambe le mani per non perdere il controllo ed evitare di provocare lesioni. Tenere l'impugnatura laterale con la mano sinistra e l'impugnatura posteriore con la mano destra per il corretto utilizzo della sega. Proteggere gli occhi da eventuali lesioni con degli occhiali protettivi. Non utilizzare lubrificanti o lubrificanti sulla lama della sega.

#### Segare

La macchina deve aver raggiunto il numero di giri completo prima di iniziare a segare e deve essere spenta quando il processo di segatura è terminato. Allontanare la sega (spingere in avanti la sega circolare) e mai tirarla verso di sé (tirare indietro la sega circolare). Se ci si trova di fronte alla sega circolare, sussiste il pericolo che quest'ultima possa essere accelerata dall'interspazio di taglio. (contraccolpo). Questo può provocare lesioni gravi. La protezione inferiore della lama dovrebbe aprirsi automaticamente quando colpisce l'angolo del pezzo. Se non dovesse aprirsi automaticamente, premere la leva di serraggio con il pollice della mano sinistra all'inizio del taglio per aiutare l'apertura della protezione. Così la protezione inferiore della lama si aprirà di circa 20 gradi.

## Ritagli

Assicurarsi che la profondità di taglio sia regolata come desiderato. La parte anteriore della piastra di base si trova sul pezzo. Accendere il dispositivo. Spingere la macchina in direzione del taglio. Assicurarsi che la piastra di base rimanga ferma sul pezzo. Spegnere il dispositivo e far chiudere completamente la protezione inferiore della lama al termine del processo di segatura. Regolare la profondità di taglio in base alla posizione della lama sul materiale.

## Serraggio del pezzo

Fissare correttamente il pezzo. Il pezzo dovrebbe essere posizionato perpendicolarmente e ben fissato per evitare possibili movimenti o inceppamento al termine del processo di segatura. Garantire un supporto sufficiente per pezzi lunghi o larghi. Non mettere pezzi grandi o lunghi in modo che possano piegarsi al centro oppure sulla superficie di spoglia superiore. Altrimenti la lama della sega può incepparsi e tornare indietro. Sostenere il pezzo con diversi listelli di legno vicino alla superficie di taglio. Assicurarsi che la lama si arresti completamente prima di rimuovere il pezzo o modificare l'angolo sul pezzo.



**ATTENZIONE:** Tenere il cavo di alimentazione lontano dall'area di taglio affinché non finisca sul pezzo.

ATTENZIONE Non segare con forza. Guidare delicatamente e velocemente la macchina sul materiale in base a quanto consentito dal pezzo.

## 8.4. ROTAIA DI GUIDA

*Rotaia di guida*

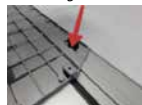

Le rotaie di guida sono ideali per realizzare tagli precisi e aumentare la sicurezza. (Sono accessori opzionali) Se si desidera, è possibile fissare le rotaie di guida con dei morsetti a C.

## 9. PULIZIA E MANUTENZIONE

### 9.1. PULIZIA

Pulire a intervalli regolari tutte le uscite d'aria con aria compressa secca. Tutte le parti in plastica devono essere pulite con un panno morbido e umido. NON utilizzare solventi per pulire le parti in plastica. Altrimenti, il materiale potrebbe sciogliersi

o danneggiarsi. Indossare gli occhiali protettivi mentre si utilizza l'aria compressa. Pulire tutti i componenti del meccanismo di protezione inferiore della lama per garantire un corretto funzionamento.

### 9.2. SOSTITUZIONE DELLE SPAZZOLE DI CARBONE

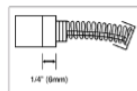

Le spazzole di carbone sono componenti soggetti a normale usura

e vanno sostituiti non appena hanno raggiunto il limite di utilizzo (vedere immagine a destra).

#### Sostituzione:

*Supporto per*



Svitare il supporto delle spazzole di carbone e rimuovere quelle vecchie. Inserire le nuove spazzole e assicurarsi che siano ben allineate e scorrono bene. Il montaggio avviene seguendo

l'ordine inverso dello smontaggio. Infine riavvitare il supporto delle spazzole di carbone.



**Attenzione!** sostituire le spazzole sempre a coppia.

### 9.3. ACCESSORI STANDARD

- Chiave a brugola a L 5mm
- Lama per sega in carburo di tungsteno 320 x 84T



Se è necessario sostituire il cavo di alimentazione, tale sostituzione deve essere effettuata dal produttore o da un'officina di riparazioni autorizzata dal produttore per evitare rischi per la sicurezza.

**HAND DRY CUTTER 8230N | 8200**

**10. DESCRIZIONE**



## 11. APPLICAZIONE

1. Non utilizzare ruote abrasive con questa macchina. Utilizzare solo lame per sega originali Jepson Power
2. Serrare il bullone di fissaggio della lama e tutti i morsetti prima dell'uso.
3. Fissare correttamente il pezzo da lavorare. Il pezzo da lavorare deve essere dritto e saldamente fissato per evitare possibili movimenti e vibrazioni quando il taglio si avvicina al completamento.
4. Lasciare che la lama si fermi completamente prima di rimuovere la macchina dal pezzo o prima di variare l'inclinazione di taglio.
5. Controllare le superfici interne delle flange dell'albero e i lati della lama per l'assenza di corpi estranei.
6. Controllare la lama per crepe o altri danni prima dell'operazione. Sostituire immediatamente la lama incrinata o danneggiata.
7. Non avviare mai l'utensile con il pezzo da lavorare appoggiato alla lama.
8. Lasciare che il motore raggiunga la massima velocità prima di tagliare.
9. Dopo aver acceso l'utensile su "ON", spingere delicatamente l'utensile in avanti per innestare il pezzo da lavorare, quindi aumentare lentamente la pressione secondo necessità per produrre la minima quantità di "scintille".
10. Importante: dopo aver completato il taglio, rilasciare l'interruttore di alimentazione e attendere che la lama per inerzia si fermi completamente prima di posare la sega.
11. Non azionare mai lo strumento in un'area con solidi, liquidi o gas infiammabili. Scintille o frammenti caldi potrebbero causare un incendio o un'esplosione.
12. Questo strumento è progettato solo per metalli ferrosi. Non tentare di tagliare legno, muratura, magnesio o altri materiali piroforici con questo strumento.
13. Non utilizzare fluidi da taglio o lubrificanti sulla lama.
14. Alcuni metalli hanno rivestimenti che possono essere tossici. Prestare particolare attenzione per evitare l'inalazione e il contatto con la pelle quando si lavora con questi materiali. Richiedi e segui tutte le informazioni sulla sicurezza disponibili presso il tuo fornitore di materiali.
15. Ci sono alcune applicazioni per le quali questo strumento è stato progettato. Il produttore raccomanda vivamente che questo strumento

NON venga modificato e/o utilizzato per applicazioni diverse da quelle per cui è stato progettato. In caso di domande relative alla sua applicazione NON utilizzare lo strumento prima di aver scritto al produttore e di essere stato avvisato.

I trucioli di metallo sono spesso molto taglienti e caldi. Non toccarli mai a mani nude. Pulisci con un raccoglitore di trucioli magnetico e un gancio per trucioli o altro strumento appropriato.

## 12. DESCRIZIONE FUNZIONALE

Questa macchina è una sega circolare da taglio a secco progettata per il taglio di metalli ferrosi, che utilizza lame con punta in metallo duro. La sega deve essere utilizzata solo con lame originali Jepson Power.

### 12.1. DISIMBALLAGGIO

Rimuovere con cautela lo strumento e tutti gli oggetti sciolti dal contenitore di spedizione. Conservare tutti i materiali di imballaggio fino a dopo aver ispezionato e utilizzato in modo soddisfacente la macchina.

### 12.2. CONTENUTO DEL CARTONE

1. Sega da taglio per metalli
2. Lama originale Jepson Power con punta in metallo duro
3. Guida di taglio
4. Chiave esagonale

### 12.3. INSTALLAZIONE DELLA LAMA

1. Scollegare lo strumento dalla fonte di alimentazione.
2. Rimuovere eventuali detriti accumulati nelle protezioni e attorno al mandrino. Controllare il proteggi lama inferiore retraibile per assicurarsi che sia funzionante.
3. Pulire la flangia interna del mandrino. Orientare la flangia in modo che il diametro corretto del foro sia rivolto verso la lama e posizionare la nuova lama sul mandrino, assicurandosi che i denti siano rivolti in avanti. (In caso di dubbio sull'orientamento della lama, fare riferimento alla legenda impressa nella protezione del proteggi lama inferiore retraibile) Evitare il contatto con i denti della lama per evitare lesioni personali.

4. NOTA: utilizzare solo lame per sega originali Jepson Power.
5. Posizionare la flangia esterna del mandrino sul mandrino con il lato piatto rivolto verso la lama. Vedi fig. 2.
6. Riposizionare e serrare a mano il bullone di fissaggio della lama ruotandolo in senso orario.
7. Spingere la leva di blocco della lama e ruotare manualmente il mandrino fino a quando il blocco non si innesta sul mandrino Vedi fig. 3. Serrare saldamente il bullone di fissaggio della lama con la chiave in dotazione e rilasciare il blocco del mandrino.

#### **12.4. RIMOZIONE DELLA LAMA**

1. Scollegare lo strumento dalla fonte di alimentazione.
2. Vedi fig. 3. Non è necessario rimuovere il coprilama esterno, basta lasciarlo in posizione. Spingere il blocco del mandrino e, utilizzando la chiave esagonale in dotazione, ruotare la lama finché il blocco non si innesta nel mandrino della lama.
3. Evitare il contatto con i denti della lama per evitare lesioni personali.
4. Tenendo la leva di blocco della lama, utilizzare la chiave in dotazione per allentare il bullone di fissaggio della lama. Quindi rimuoverlo e con la flangia esterna del mandrino.
5. La lama può ora essere rimossa con cautela.

#### **12.5. REGOLAZIONE PROFONDITÀ DI TAGLIO**

Regolare la profondità di taglio in modo che la lama della sega sporga attraverso lo spessore del pezzo da lavorare. Per regolare la profondità di taglio:

1. Scollegare lo strumento dalla fonte di alimentazione.
2. Sollevare la leva di blocco della profondità sul retro della sega. Vedi fig. 4.
3. Alzare o abbassare la base della sega finché la lama non si estende alla profondità desiderata sotto la base. (Vedi la scala l'indicatore stampati sul corpo principale.)
4. Premere con decisione la leva di bloccaggio della profondità, bloccando la sega nella posizione selezionata.

#### **12.6. REGOLAZIONE DELL'ANGOLO DI SMUSSATURA**

Per regolare l'angolo di inclinazione, fare riferimento all'indicatore di inclinazione sulla base. Ci sono segni per diversi angoli da 0 a 45 gradi. Per regolare l'angolo di inclinazione: Allentare la manopola di blocco inclinazione

(Vedi fig. 5) e la manopola più piccola sul retro. Sollevare la manopola di blocco smusso fuori dalla fessura e ruotare la base

all'angolo desiderato. Gli angoli più comunemente usati hanno ciascuno uno slot individuale. Basta inserire il blocco smussato nella fessura e serrare. Se sono necessarie altre angolazioni, serrare la manopola di blocco dell'inclinazione per mantenerla nella posizione desiderata. Quindi stringere la manopola più piccola sul retro della base.

#### **12.7. COME UTILIZZARE L'INDICATORE DI DIREZIONE**

Per facilitare il taglio a mano libera, nella parte anteriore della base è presente Un indicatore di direzione. Vedi fig. 6. Allineare la linea di taglio sul pezzo da lavorare con l'indicatore di direzione. Fai il taglio. Usa la giusta tracciatura a mano (tra i due punti di marcatura) per tagli dritti e la tacca a sinistra (situata sotto il rivetto) per tagli obliqui a 45 gradi.

#### **12.8. STRUMENTO DI AVVIAMENTO E ARRESTO**

Assicurarsi che la tensione del circuito di alimentazione sia la stessa di quella indicata sulla targhetta delle specifiche

e che l'interruttore sia su "OFF" prima di collegare l'utensile al circuito di alimentazione. Per avviare la macchina, premere prima il pulsante di blocco di sicurezza, quindi premere l'interruttore a grilletto per avviare il motore. Rilasciare il grilletto per fermare il motore. Vedi fig. 7.

#### **12.9. RIMOZIONE DEI TRUCIOLI**

Questa sega per il taglio a secco dei metalli ha un raccoglitore di trucioli interno. Quando il raccoglitore di trucioli è pieno, i trucioli devono essere eliminati. Per fare ciò, prima spegnere e SCOLLEGARE LO STRUMENTO DALL'ALIMENTAZIONE. La manopola di bloccaggio del coprilama esterno ha una filettatura di bloccaggio a baionetta. Vedi fig. 8. Per rimuovere il coperchio, ruotare la manopola in senso antiorario. Quindi sollevare

il coperchio. I trucioli tagliati di recente possono essere molto caldi. Fare attenzione quando si rimuove il coperchio per tenere i trucioli o lontani dalle mani o O da altre parti del corpo. Non gettare detriti caldi dove si trovano carta o altri materiali infiammabili. Per sostituire il coprilama esterno, allineare la linguetta con la fessura e premere contro la molla ruotando in senso orario. Assicurarsi che il coperchio sia posizionato correttamente.

#### **12.10. COME USARE LA GUIDA**

L'uso della guida parallela fornirà tagli diritti più precisi rispetto al taglio a mano libera. Per l'installazione, SCOLLEGARE L'ATTREZZO DALL'ALIMENTAZIONE, quindi inserire la guida parallela nelle fessure di montaggio. Nella base.

#### **12.11. PROTEZIONE LAMA INFERIORE RETRAIBILE**

Il proteggi lama inferiore retraibile è un dispositivo di sicurezza importante per la vostra protezione. Ogni volta che si utilizza la sega, assicurarsi che la protezione ruoti liberamente e ritorni rapidamente e completamente nella posizione di chiusura. Prima di ogni utilizzo, rimuovere eventuali trucioli accumulati dall'area intorno al mozzo. **NON LUBRIFICARE QUESTA ZONA.** Il mozzo ha una superficie lubrificata a film secco che non necessita di lubrificazione. **MAI** bloccare o incastrare il coprilama in posizione aperta. **NON** utilizzare **MAI** la sega se la protezione della lama non è funzionante. Se il movimento della protezione della lama è lento o se esiste un grippaggio, restituire la sega al CENTRO DI ASSISTENZA AUTORIZZATO più vicino per la riparazione.

#### **12.12. COME USARE LO STRUMENTO**

Il controllo efficace di questa potente sega richiede l'utilizzo a due mani per la massima protezione. Sostenere il lavoro correttamente e tenere saldamente la sega **CON ENTRAMBE LE MANI** per prevenire la perdita di controllo che potrebbe causare lesioni personali. Tenere sempre l'impugnatura laterale con la mano sinistra e l'impugnatura posteriore con la mano destra per un corretto appoggio manuale della sega. Proteggi i tuoi occhi da lesioni con occhiali di sicurezza o occhiali protettivi.

Non utilizzare fluidi da taglio o lubrificanti sulla lama.

#### **12.13. BLOCCARE IL PEZZO IN LAVORAZIONE**

Fissare correttamente il pezzo da lavorare. Il pezzo da lavorare deve essere diritto e saldamente bloccato per evitare possibili movimenti e vibrazioni mentre il taglio si avvicina al completamento. Fornire un supporto adeguato per pezzi lunghi o larghi. Assicurarsi che la lama si sia fermata completamente prima di rimuovere o fissare il pezzo da lavorare, o cambiare l'angolo l'angolo di taglio. Premi la sicura, poi il grilletto. Spostare la sega in avanti per entrare in contatto con il pezzo in lavorazione. Fissare il pezzo da lavorare su un supporto rigido, come un tavolo o un cavalletto. Segna la linea di taglio sul pezzo da lavorare. Assicurarsi che la linea di taglio sia sufficientemente lontana sul pezzo da lavorare per consentire il corretto funzionamento della protezione telescopica. Posizionare il bordo anteriore della sega ad angolo retto sul pezzo da lavorare prima di avviare il motore. Puntare la linea di taglio con l'indicatore di direzione o utilizzare la guida parallela. Assicurarsi che la lama non sia a contatto con il pezzo da lavorare. Premere la sicura, quindi l'interruttore a grilletto, consentire al motore di raggiungere la massima velocità e spostare la sega in avanti per iniziare il taglio.

**ATTENZIONE:** Tenere il cavo lontano dall'area di taglio per evitare che si impigli nel pezzo in lavorazione.

Non forzare il taglio. Lasciare che la sega esegua il taglio alla velocità consentita dal tipo di taglio e dal pezzo da lavorare. Aumentare la pressione di alimentazione mentre la lama taglia le sezioni trasversali più spesse (per mantenere una "scintilla" minima). Diminuire la pressione di alimentazione mentre la lama taglia le sezioni trasversali più sottili (per mantenere la velocità del motore ed evitare di sovraccaricare la macchina). Dopo aver completato il taglio, rilasciare l'interruttore di alimentazione e attendere che la lama per inerzia si fermi completamente prima di riporre la sega.

### **13. MANUTENZIONE**

#### **13.1. MANTENERE PULITO L'UTENSILE**

Soffiare periodicamente tutti i passaggi dell'aria con aria compressa secca. Tutte le parti in plastica devono essere pulite con un panno morbido inumidito. **NON** usare **MAI** solventi per pulire le parti

in plastica. Potrebbero dissolversi o danneggiare in altro modo il materiale. Indossare occhiali di sicurezza durante l'utilizzo di aria compressa.

### **13.2. LE SPAZZOLE DI CARBONE**

Le spazzole di carbone sono una normale parte soggetta ad usura e devono essere sostituite quando raggiungono il limite di usura. Vedi fig. 10.

Per sostituire: è sufficiente rimuovere i cappucci delle spazzole ed estrarre le vecchie spazzole. Sostituire con spazzole nuove (sostituirle sempre in coppia) assicurandosi che si allineino correttamente e scorrano liberamente. Quindi richiudere i cappucci delle spazzole. Vedi fig. 11.

### **13.3. AVVERTIMENTO**

Assicurarsi che lo strumento sia spento e non collegato a una fonte di alimentazione prima di eseguire la manutenzione e/o esaminare lo strumento. Per motivi di sicurezza e per garantire il corretto funzionamento del dispositivo, le riparazioni, la manutenzione e la regolazione dello strumento devono essere eseguite da un centro di assistenza certificato. Utilizzare solo ricambi originali.

Se è necessaria la sostituzione del cavo di alimentazione, questa deve essere eseguita dal produttore o da un suo agente per evitare rischi per la sicurezza.

### **13.4. ACCESSORI STANDARD**

- Lama originale Jepson Power con punta in metallo duro 203/42T (HDC 8200)
- Lama originale Jepson Power con punta in metallo duro 230/48T (HDC 8230N)
- Chiave esagonale da 6 mm
- confezione di imballo



## GENERALE

### 14. PREVENTIVO

Quando si invia una macchina difettosa per la riparazione con preventivo di spesa. Addebitiamo una commissione di gestione di 50 €, ma non si applica se viene fornito un ordine di riparazione o l'acquisto di una nuova macchina.

### 15. PEZZI DI RICAMBIO

Per l'elenco aggiornato delle parti di ricambio con i numeri di ordinazione, visitare il nostro sito Web:  
[www.drycutter.com](http://www.drycutter.com)

### 16. GARANZIA

Il tempo di garanzia (garanzia secondo il codice commerciale) è di 12 mesi dal giorno della vendita al consumatore finale.

Copre e si limita alla sostituzione gratuita delle parti difettose o alla riparazione gratuita di difetti dimostrabilmente dovuti all'utilizzo di materiali imperfetti durante la produzione o dovuti a errori di montaggio.

L'uso o l'avviamento non corretti e le installazioni o le riparazioni non autorizzate non specificate nelle istruzioni per l'uso invalidano la garanzia. Sono escluse dalla garanzia anche le parti soggette ad usura. Ci riserviamo espressamente il diritto di prendere decisioni sulla richiesta di garanzia. La garanzia decade se il dispositivo viene aperto da terzi. I danni da trasporto, lavori di manutenzione, nonché danni e malfunzionamenti dovuti a una manutenzione insufficiente non sono coperti dalla garanzia.

Per i reclami in garanzia, la prova di acquisto del dispositivo deve essere fornita presentando la bolla di consegna, la fattura o la ricevuta di pagamento.

Per quanto legale, non ci assumiamo alcuna responsabilità per danni personali, materiali o consequenziali, in particolare se il dispositivo viene utilizzato in modo diverso dallo scopo indicato nelle istruzioni per l'uso, non installato o riparato secondo le istruzioni per l'uso, o le riparazioni sono state eseguite da terzi.

Ci riserviamo il diritto di eseguire in fabbrica riparazioni o manutenzioni oltre a quelle specificate nelle presenti istruzioni per l'uso.

Sono escluse dalla garanzia le parti soggette ad usura quali:

Interruttori, flange, spazzole di carbone, supporti e Utensili da taglio (lame da sega, inserti in metallo duro, punte e abrasivi).

La qualità e la sicurezza della sega circolare a freddo JEPSON POWER dipende dall'uso esclusivo di lame originali JEPSON POWER o lame con la stessa larghezza di taglio, diametro lama e velocità di taglio consigliata. L'uso di altre lame da sega può danneggiare le macchine.

La lama originale JEPSON POWER soddisfa tutti i requisiti dell'esame TÜV (diversi uffici di ispezione) ed è quindi certificata da questi uffici di ispezione. In caso di utilizzo di lame di dimensioni diverse dalle lame originali JEPSON POWER, il produttore non si assume alcuna responsabilità.

#### Esclusione della garanzia JEPSON POWER

- Parti soggette ad usura come interruttori, flange, spazzole di carbone, supporti e utensili da taglio (lame per seghe, inserti in metallo duro, punte e abrasivi) nonché unità elettroniche.
- Altre parti soggette ad usura per uso o usura naturale.
- Guasto dell'utensile dovuto al mancato rispetto del manuale di istruzioni, uso non convenzionale, condizioni atmosferiche anomale, condizioni di funzionamento improprie, sovraccarico o mancanza di servizio o manutenzione.
- Guasto dell'utensile dovuto a parti di ricambio o parti aggiuntive non originali Jepson Power.
- Macchine a cui sono state apportate modifiche o aggiunte.

	Ref. Certif. No.
	DE 2-026847

**IEC SYSTEM FOR MUTUAL RECOGNITION OF TEST CERTIFICATES FOR ELECTRICAL EQUIPMENT (IECEE) CB SCHEME**

**CB TEST CERTIFICATE**

Product	Hand dry cutter
Name and address of the applicant	JEPSON POWER GmbH Ernst-Abbe-Str. 5 52249 Eschweiler, Deutschland
Name and address of the manufacturer	JEPSON POWER GmbH Ernst-Abbe-Str. 5 52249 Eschweiler, Deutschland
Name and address of the factory	JEPSON POWER GmbH Ernst-Abbe-Str. 5 52249 Eschweiler, Deutschland
Ratings and principal characteristics	AC 115V, 60Hz, 15A; n = 2200/min
Trademark (if any)	Jepson
Customer's Testing Facility (CTF) Stage used	N/A
Model / Type Ref.	Hand Dry Cutter 8230N
Additional information (if necessary may also be reported on page 2)	-/-
A sample of the product was tested and found to be in conformity with	IEC 62841-2-5:2014 IEC 62841-1:2014 for national deviations see test report
As shown in the Test Report Ref. No. which forms part of this Certificate	60268167 001

This CB Test Certificate is issued by the National Certification Body



TÜV Rheinland LGA Products GmbH  
 Tillystraße 2 · 90431 Nürnberg, Germany  
 Phone +49 221 806-1371  
 Fax +49 221 806-3935  
 Mail: cert-validity@de.tuv.com  
 Web: www.tuv.com

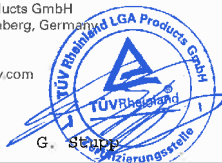

Date: 06.02.2020

Signature:

G. Stupp



# Certificate of Compliance

**Certificate:** 70211764 **Master Contract:** 260165  
**Project:** 70211764 **Date Issued:** 2019-03-25  
**Issued to:** Jepson Power GmbH  
Ernst Abbe Strasse  
52249 Eschweiler, NRW  
GERMANY  
**Attention:** Mr. Pierre Michiels

*The products listed below are eligible to bear the CSA Mark shown with adjacent indicators 'C' and 'US' for Canada and US (indicating that products have been manufactured to the requirements of both Canadian and US Standards) or with adjacent indicator 'US' for US only or without either indicator for Canada only*



**Issued by:** *Jessie Lin*  
Jessie Lin

## PRODUCTS

CLASS 3881 51 - TOOLS - Portable  
CLASS 3881 81 - TOOLS - Portable - CERTIFIED TO U.S. STANDARDS

Circular Saw, 320 mm, cord-connected, double-insulated, Model SHDC8320, rated 115 V, 60 Hz, 15 A, no load speed 1700/min.

## APPLICABLE REQUIREMENTS

CAN/CSA C22.2 No 62841-2-5:16, 1<sup>st</sup> Edition,  
ANSI/UL 62841-2-5:1<sup>st</sup> Edition

Electric motor-operated hand-held tools, transportable tools and lawn and garden machinery - Safety - Part 2-5: Particular requirements for hand-held circular saws

In conjunction with  
CAN/CSA C22.2 No 62841-1-15, 1<sup>st</sup> Edition: Upd. 1  
ANSI/UL 62841-1, 1<sup>st</sup> Edition

- Electric motor-operated hand-held tools, transportable tools and lawn and garden machinery - Safety - Part 1: General requirements

# METAL CUTTING CIRCULAR SAW

SHDC 8320 | HDC 8230N | HDC 8200

Jepson Power GmbH  
Ernst-Abbe-Straße 5  
52249 Eschweiler  
Germany

**Phone**  
**E-Mail**  
**Website**

+49 2403 64 55 0  
info@jepson.de  
www.drycutter.com

© JEPSON Power GmbH